



INSTRUCTION MANUAL FOR DISHWASHERS  
BEDIENUNGSANLEITUNG FÜR  
GESCHIRRSPÜLMASCHINE  
MANUEL D'EMPLOI DU LAVE-VAISSELLE  
HANDLEIDING VOOR AFWASMACHINES

niagara

**Art.no.:**  
**570.070 / 570.072 / 570.075**



1

2

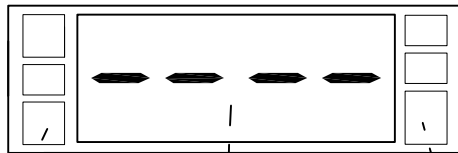

3

5

4

6

Fig.1

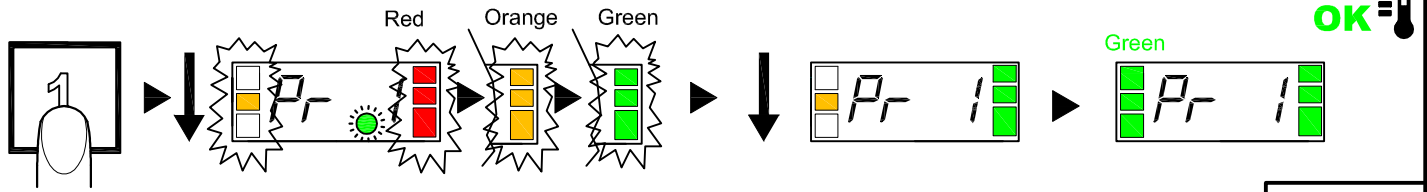

Fig.2

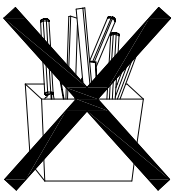
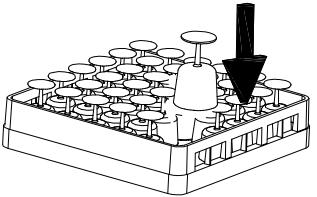
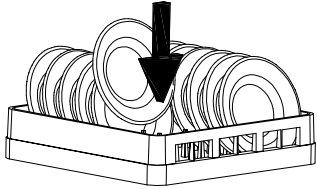

Fig.3

2

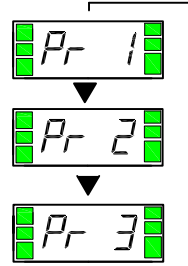

Fig.4

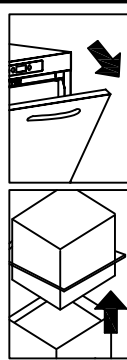

Fig.6

3



Orange



Green

OK

Fig.5

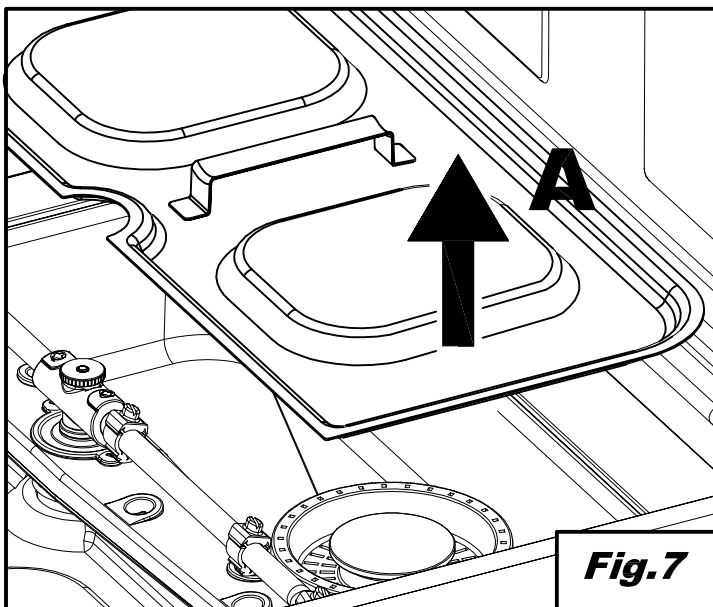

Fig.7

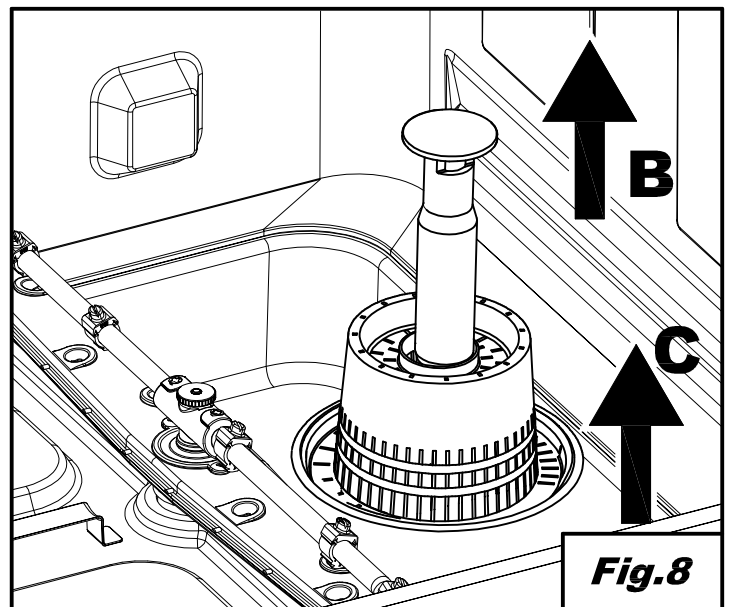
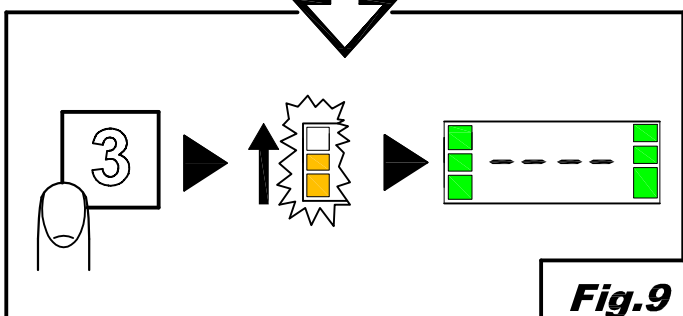
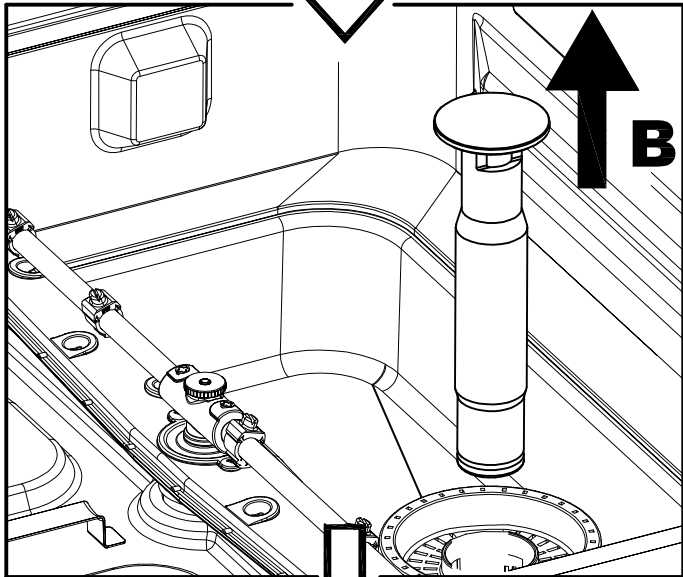
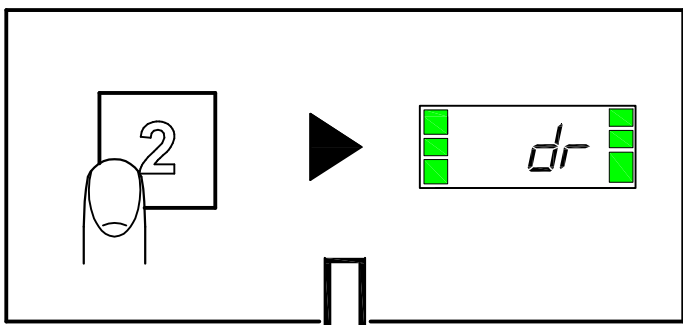
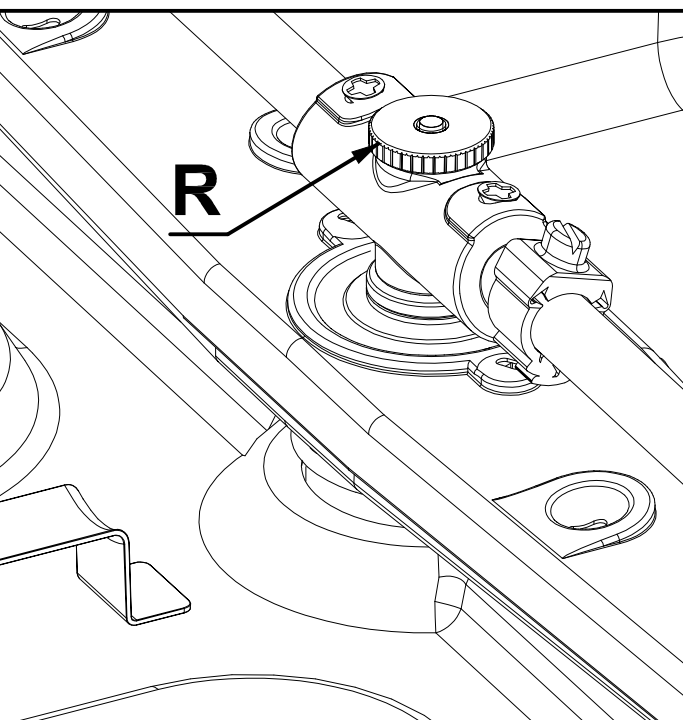

Fig.8



**Fig.9**



**Fig.10**

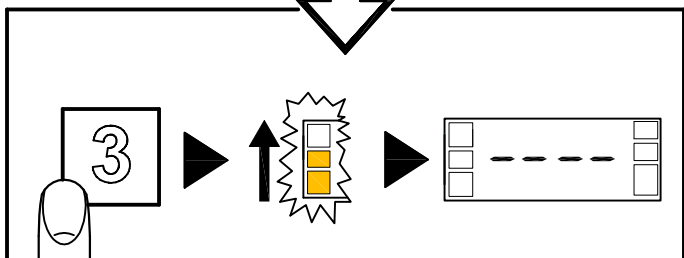
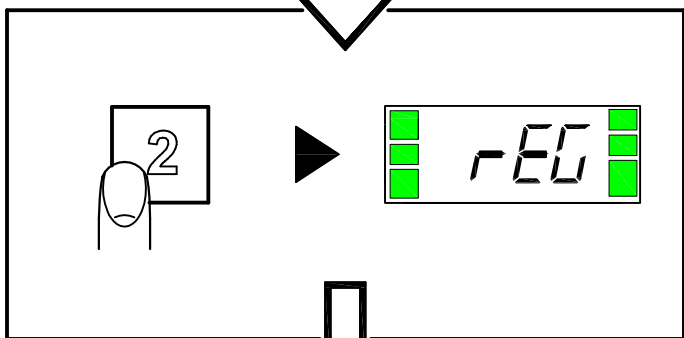
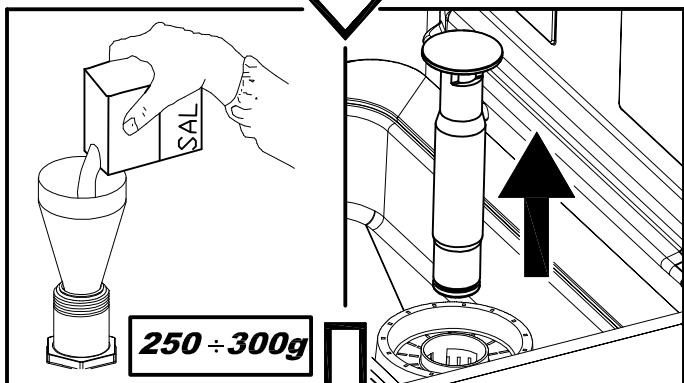
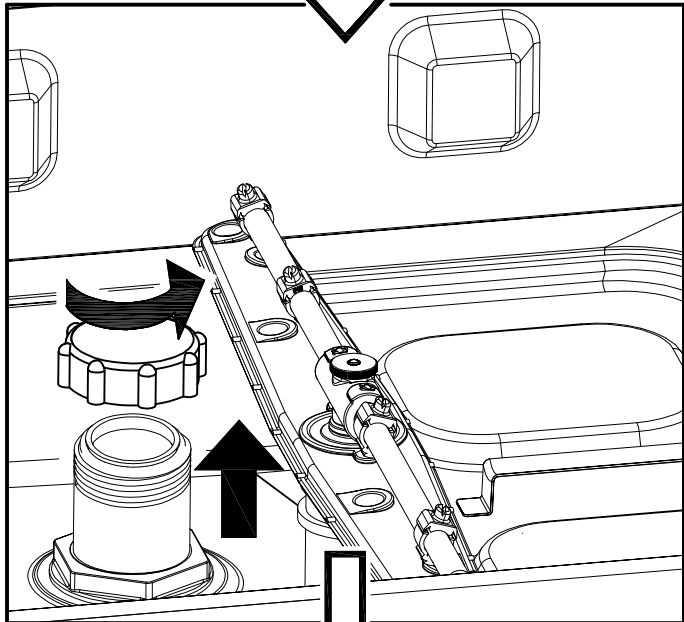
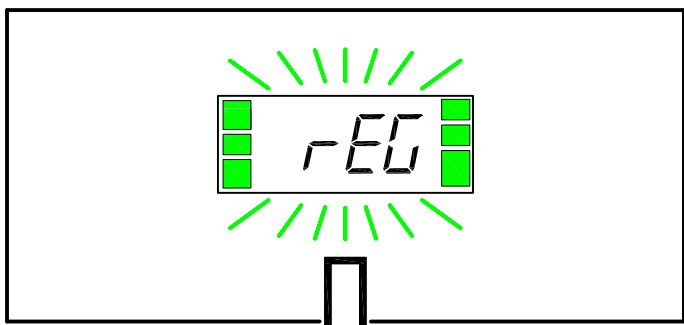

**Fig.11**

## INHOUD

<b>HFDST 1</b>	<b>VOORWOORD</b> .....	<b>2</b>
<b>HFDST 2</b>	<b>INSTALLATIE</b> .....	<b>2</b>
2.1	UITPAKKEN .....	2
2.2	PLAATSING .....	3
2.3	ELEKTRISCHE AANSLUITING .....	3
2.4	AANSLUITING OP HET WATERNET .....	4
2.5	VERBINDING MET DE AFVOERLEIDING.....	4
2.6	GLANSMIDDEL EN VAATWASMIDDEL .....	4
<b>HFDST 3</b>	<b>RISICO'S EN BELANGRIJKE MEDEDELINGEN</b> .....	<b>5</b>
3.1	NORMALE BEDRIJFSOMSTANDIGHEDEN .....	5
<b>HFDST 4</b>	<b>GEBRUIK VAN DE MACHINE</b> .....	<b>6</b>
4.1	LEGENDA EN SYMBOLEN .....	6
4.2	AANZETTEN .....	6
4.3	VOORBEREIDING REK .....	6
4.4	PROGRAMMAKEUZE EN -START .....	6
4.5	CONTINU AFWASSEN (*OPTIONAL) .....	7
4.6	AUTOMATISCHE PROGRAMMASTART .....	7
4.7	HET INGEBOUWDE FILTER VERWIJDEREN .....	7
4.8	DE MACHINE LEGEN.....	7
	4.8.1 <i>Machines zonder afvoerpomp</i> .....	7
	4.8.2 <i>Machines met afvoercyclus (*optional)</i> .....	7
4.9	DE MACHINE UITSCHAKELEN .....	7
4.10	DE HARSEN REGENEREREN (*OPTIONAL) .....	7
4.11	WEERGAVE VAN INFORMATIE .....	8
4.12	LIJST VAN MELDINGEN DIE KUNNEN VERSCHIJNEN.....	8
4.13	EINDE WERKDAG .....	8
<b>HFDST 5</b>	<b>ONDERHOUD</b> .....	<b>9</b>
5.1	ALGEMENE REGELS .....	9
5.2	REINIGING .....	9
5.3	REINIGING VAN DE FILTERGROEP .....	9
5.4	DE SPROEIARMEN REINIGEN.....	9
<b>HFDST 6</b>	<b>ZELFDIAGNOSE</b> .....	<b>10</b>
<b>HFDST 7</b>	<b>REGLINGEN EN INSTELLINGEN</b> .....	<b>11</b>
7.1	AANTAL CYCLI VOOR HARSGENERATIE .....	12
<b>HFDST 8</b>	<b>AFVALVERWERKING</b> .....	<b>12</b>
<b>HFDST 9</b>	<b>MILIEU</b> .....	<b>12</b>

De fabrikant is volgens de wet eigenaar van dit document en daarmee is er een verbod om dit document te kopiëren en te verspreiden zonder zijn schriftelijke toestemming vooraf.

De fabrikant behoudt zich het recht voor om door hem noodzakelijk geachte aanpassingen ter verbetering uit te voeren zonder melding vooraf.



**De waarschuwingen in deze handleiding geven belangrijke aanwijzingen voor de veiligheid tijdens de verschillende installatiefases, het gebruik en het onderhoud. Door de aanwijzingen die in de bijgevoegde documentatie staan niet in acht te nemen, kan de veiligheid van het apparaat in gevaar worden gebracht en komt de garantie meteen te vervallen.**

#### Waarschuwingen:

Bewaar alle documentatie zorgvuldig in de nabijheid van het apparaat; geef deze aan de monteurs en bedieners die met de apparatuur werken en houd haar in de loop der tijd intact door haar veilig op te bergen. Maak kopieën als de documentatie vaak geraadpleegd moet worden

**De bediener is verplicht deze handleiding te lezen, begrijpen en te leren kennen alvorens welke handeling dan ook op de machine te verrichten.**

Het apparaat is uitsluitend bedoeld voor professioneel vaatwassen in grootkeukens, dus de installatie, het gebruik en het onderhoud zijn alleen voorbehouden aan getraind personeel dat de instructies van de fabrikant in acht neemt.

#### Garantie:

De fabrikant wijst elke vorm van aansprakelijkheid af voor schade aan voorwerpen of personen, die voortkomen uit het niet in acht nemen van de gegeven instructies of door een verkeerd gebruik van de machine

Als de aanwijzingen die in de bijgaande documentatie worden gegeven niet in acht worden genomen, kan dat de veiligheid van het apparaat aantasten en komt de garantie meteen te vervallen

Installaties en reparaties die zijn uitgevoerd door onbevoegde monteurs en het gebruik van niet-originele vervangingsonderdelen doen de garantie onmiddellijk vervallen.

#### Opslag:

Transport en opslag: tussen -10°C en 55°C met een piek van 70°C (gedurende max. 24 uur)

## Hfdst 2 INSTALLATIE

Een goede installatie is van fundamenteel belang voor een goede werking van de machine. Enkele gegevens die nodig zijn bij de installatie van de machine staan op het kenmerkenplaatje op de rechter zijkant van de machine, en in kopie op de omslag van deze handleiding.



**De installatie mag uitsluitend worden uitgevoerd door gekwalificeerde, geautoriseerde monteurs.**

### 2.1 Uitpakken

Controleer of de verpakking niet beschadigd is, en vermeld eventuele geconstateerde schade op de afleveringsbon. Verzeker u ervan dat het apparaat onbeschadigd is na de verpakking te hebben verwijderd. Als de machine beschadigd blijkt, moeten de leverancier en het transportbedrijf onmiddellijk worden gewaarschuwd via fax of aangetekende brief met ontvangstbewijs. Als de schade zodanig is dat de veiligheid van de machine erdoor wordt beïnvloed, dan mag de machine niet geïnstalleerd en/of gebruikt worden voordat zij gecontroleerd is door een gekwalificeerd monteur.



**De onderdelen van de verpakking (plastic zakken, piepschuim, spijkers, etc. ...) moeten buiten het bereik van kinderen en huisdieren worden gehouden, aangezien ze mogelijke bronnen van gevaar zijn.**

## 2.2 Plaatsing

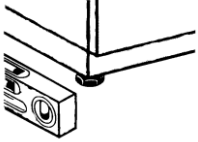

- Zorg ervoor dat er zich in de buurt van de installatie geen onderdelen en materialen bevinden, die beschadigd kunnen worden door waterdamp die tijdens de werking uit de machine kan komen, of dat deze voldoende beschermd zijn.
- Alvorens de vaatwasmachine te plaatsen moeten in de ruimte het elektrische systeem, de waterleiding en de waterafvoer zijn voorbereid
- Bij de dimensionering van de vloer of inbouw moet rekening gehouden worden met het totale gewicht van de afwasmachine
- Om de stabiliteit te garanderen, moet de machine op haar vier poten worden geïnstalleerd en waterpas worden gezet.
- Dit apparaat is alleen geschikt voor een vaste aansluiting; andere installatieoplossingen moeten overeengekomen worden met en goedgekeurd door de fabrikant.
- Verwijder de beschermfolie van de omkasting alvorens de afwasmachine te gaan gebruiken.

## 2.3 Elektrische aansluiting

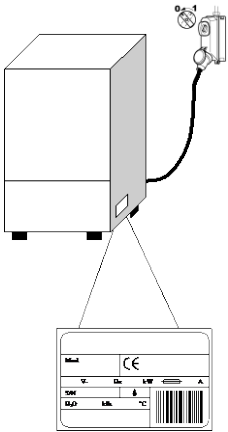

- Er moet een hoofdschakelaar van het alpolige type aanwezig zijn, die alle contacten, inclusief de nulleiding, uitschakelt, een afstand tussen de open contacten heeft van minstens 3 mm en een contactverbrekend veiligheidsmechanisme heeft, of gekoppeld is aan zekeringen, die gedimensioneerd of geïjkt moeten worden op het vermogen dat op het kenmerkenplaatje op de machine staat.
  - De hoofdschakelaar moet op de elektriciteitsleiding aangesloten die dichtbij de installatie zit, en mag uitsluitend één apparaat tegelijk voeden.
  - De spanning en frequentie van het elektriciteitsnet moeten overeenstemmen met die van het kenmerkenplaatje.
  - Voor de veiligheid van de bediener en de apparatuur moet er een efficiënte aardinstallatie aanwezig zijn, die voldoet aan de geldende preventievoorschriften.
- De voedingskabel, die uitsluitend van het type H07RN-F dient te zijn, mag tijdens de normale werking of het gewone onderhoud niet gespannen staan of geplet worden.
  - Het apparaat moet bovendien deel uitmaken van een equipotentiaal systeem, dat wordt aangesloten via een met het symbool  gemarkeerde schroef.
  - De equipotentiaalgeleider moet een doorsnede hebben van 10 mm<sup>2</sup>.
  - Houd u aan de aangegeven polariteiten in het stroomschema.
  - Zie het bijgevoegde elektrische schema voor meer informatie.



**Het is niet toegestaan verloopstekkers, meervoudige stopcontacten, kabels van een verkeerd type en met een verkeerde diameter te gebruiken, of met verlengkoppelingen die niet conform zijn aan de huidige voorschriften betreffende bedrijfsuitrustingen.**

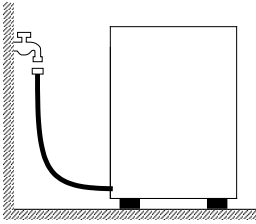

## 2.4 Aansluiting op het waternet

Het apparaat moet met een flexibele slang op de waterleiding worden aangesloten. Tussen de waterleiding en de magneetklep van het apparaat moet een sluitklep aanwezig zijn. De sluitklep moet zich in de nabijheid van het apparaat bevinden.

- De watertoevoer, temperatuur en druk **moeten overeenkomen** met de gegevens op het plaatje met technische kenmerken van de machine.
- Als het water harder is dan 14 F (8 dH) adviseren wij om een interneontharder te gebruiken in de machine (op aanvraag leverbaar). Als het water harder is dan 35 F (19,5 dH), wordt aangeraden een externe waterontharder voor de magneetklep te plaatsen.
- Als er sprake is van zeer hoge concentraties resterende mineralen in het water met hoge geleidbaarheid, adviseren wij een demineralisatiesysteem te installeren.

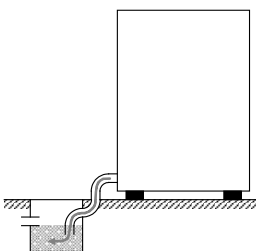

Vrije afvoer

## 2.5 Verbinding met de afvoerleiding

- De afvoerleiding moet uit een put met sifon bestaan, die onbelemmerd kan afvoeren met afmetingen die passen bij de afvoerslang die bij de machine geleverd is. De slang moet bij de put kunnen, zonder eraan te trekken, zonder gebogen, geplet of ingedrukt te zijn of door iets geforceerd te worden.
- De bak wordt geleegd door de zwaartekracht, dus de afvoer moet lager liggen dan de onderkant van de machine.

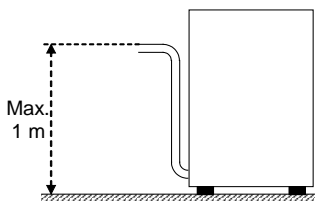

Met afvoerpomp (op aanvraag leverbaar)

- Mocht de afvoer niet lager liggen dan de onderkant van de machine, dan is het mogelijk om een model met afvoerpomp te gebruiken (op aanvraag leverbaar).
- In dit geval is de maximale hoogte van de afvoer 1 m.
- Zorg altijd dat de afvoer goed werkt en dat er geen verstoppingen zijn.
- Iedere andere oplossing moet eerst met de fabrikant besproken en door hem goedgekeurd worden.

## 2.6 Glansmiddel en vaatwasmiddel

- Het glansmiddel en het vaatwasmiddel worden gedoseerd via de doseerder die standaard op de machine aanwezig is, indien voorzien voor het model.
- De hoeveelheid wordt op grond van de hardheid van het water bepaald door de monteur, die de doseerders zelf ook zal afstellen.
- Alvorens de afstelling uit te voeren moeten de toevoerleidingen van de doseerders worden gevuld met het betreffende product.
- De afstelling vindt plaats met de stelschroef, of rechtstreeks vanaf het bedieningspaneel indien aanwezig.
- Er moet voldoende vloeistof in het bakje zitten. Het mag niet leeg komen te staan en niet met bijtende en onzuivere producten gevuld worden.

**Gebruik NOOIT vaatwasmiddel dat CHLOOR of HYPOCHLORIET bevat.**

Installatie van een automatische doseerder voor het vaatwasmiddel wordt altijd aanbevolen.

---

### Hfdst 3 RISICO'S EN BELANGRIJKE MEDEDELINGEN

- Dit apparaat is alleen bestemd voor het gebruik waarvoor het uitdrukkelijk ontwikkeld is. Ieder ander gebruik wordt als onjuist beschouwd en is daarom gevaarlijk.
- Het gespecialiseerde personeel dat de installatie uitvoert, moet de gebruiker goed voorlichten over de werking van het apparaat en welke eventuele veiligheidsvoorschriften in acht genomen moeten worden, ook door het geven van praktische demonstraties.
- Iedere ingreep op de machine, ook bij storing, mag alleen door de fabrikant, of door een erkend servicecentrum en door vakmensen worden verricht, waarbij alleen originele reserveonderdelen gebruikt mogen worden.
- Zet de machine altijd eerst uit of zorg dat hij van het elektriciteits- en waternet is losgekoppeld, voordat u onderhouds-, reparatie en reinigingswerkzaamheden verricht.
- De machine mag **NIET** worden gebruikt door ongetraind personeel.
- Er mag **GEEN** spanning op de machine blijven staan als deze niet gebruikt wordt.
- Open de deur van de machine **NOOIT** snel als het programma nog niet is afgelopen.
- Gebruik de machine **NOOIT** zonder de door de fabrikant aangebrachte beschermingen.
- Gebruik de machine **NOOIT** om voorwerpen af te wassen van een type, vorm, maat of materiaal, die niet geschikt zijn voor de machinewas of die niet helemaal heel zijn.
- Gebruik het apparaat of zijn onderdelen **NOOIT** als ladder of steun voor mensen, voorwerpen of dieren.
- Plaats **NOOIT** te veel gewicht op de open deur van voorladers, die erop gemaakt is alleen het vaatrek te dragen.
- Kom **NOOIT** met blote handen aan het vaatwasmiddel.
- Kantel de machine **NOOIT** na de installatie.
- Als u een storing of vloeistoflekken opmerkt, koppelt u de elektrische stroom onmiddellijk los en sluit u de watervoorziening.
- Zet de afwasmachine niet in de buurt van warmtebronnen met een temperatuur van meer dan 50°C.
- Stel de afwasmachine **NOOIT** bloot aan weersinvloeden (regen, zon, etc.)
- De vaatwasmachine mag niet in de buitenlucht worden opgesteld zonder adequate afschermingen.
- Start een afwasprogramma nooit zonder dat de overstroombeveiliging aanwezig is, indien deze is voorzien.
- Kom nooit met magnetische voorwerpen in de buurt van de machine.
- Gebruik de bovenkant van de machine niet als vlak om voorwerpen op te zetten.
- De monteur moet de goede werking van de aarding controleren.  
Na het proefdraaien moet de monteur een schriftelijke verklaring afleggen betreffende de juiste installatie en test volgens de voorschriften en de regelen der kunst.

#### 3.1 Normale bedrijfsomstandigheden

Omgevingstemperatuur: 40°C max. / 4°C min. (gemiddeld 30°C)

Hoogte : tot 2000 meter

Relatieve vochtigheid : Max. 30% bij 40°C / max. 90% bij 20°C



## Hfdst 4 GEBRUIK VAN DE MACHINE

## 4.1 Legenda en symbolen

Met verwijzing naar **Afb.1**:

1	ON/OFF-KNOP	4	INFORMATIEDISPLAY
2	PROGRAMMAKEUZEKNOP	5	STATUSBALK (LEDS)
3	STARTKNOP	6	CONTROLEBALK (LEDS)

## 4.2 Aanzetten

Onder verwijzing naar **Afb.2**

- Schakel de hoofdschakelaar van de elektriciteit in, open de waterkraan buiten de machine.
- Controleer of de overstroombeveiliging aanwezig is.
- Druk op de **ON/OFF-knop (1)**.
- De **CONTROLEBALK (6)** gaat branden en verandert van rood in groen om aan te geven dat de controle heeft plaatsgevonden. Als er zich een ernstige storing voordoet, gaat de ledbalk branden met rood licht en wordt de werking van de machine onderbroken. Een niet-ernstige fout wordt weergegeven met een oranje kleur en maakt het mogelijk het werk voort te zetten.
- Bij de modellen met **ingebouwde ontharder (\*optional)** moet de **START-knop (3)** worden ingedrukt om het vollopen te laten beginnen. Bij machines zonder ontharder begint het vollopen automatisch wanneer de machine ingeschakeld wordt.
- De punt op het display knippert totdat het juiste niveau bereikt is.
- De **STATUSBALK (5)** gaat van boven naar beneden branden om aan te geven dat de machine opgewarmd wordt.
- Wanneer de werktemperatuur wordt bereikt, blijft de **STATUSBALK (5)** groen branden.
- De optimale afwasomstandigheden zijn nu bereikt.

## 4.3 Voorbereiding rek

Voor een goede werking van de machine moeten de volgende regels worden opgevolgd, onder verwijzing naar **Afb.3**:

- Gebruik het juiste rek, vul het zonder het te overbelasten en stapel de vaat niet op.
- Spoel de vaat altijd eerst voor. Zet geen vaat in de afwasmachine met ingedroogde en harde resten.
- Zet lege houders omgekeerd in het rek.
- Zet borden en dergelijke altijd schuin in het hiervoor bestemde rek, met de bovenkant naar voren.
- Zet het bestek in de daarvoor bestemde bak, met de handgrepen naar beneden.
- Zet geen zilveren en roestvrij stalen bestek in hetzelfde bestekbakje, omdat het zilver hierdoor zwart kan worden en het staal mogelijk kan gaan roesten.
- Was de vaat meteen na gebruik af, om te voorkomen dat etensresten hard worden en aankoeken.
- Gebruik alleen vaatwerk dat helemaal heel is en geschikt is om in de afwasmachine te worden afgewassen.

## 4.4 Programmakeuze en -start

- Kies het afwasprogramma dat geschikt is voor het vaatwerk dat afgewassen moet worden door herhaaldelijk op de **PROGRAMMAKEUZEKNOP (2)** te drukken. Het display geeft het nummer van het afwasprogramma aan (**Afb.4**).
- Druk om het programma te starten op de **START-knop (3)**; de **STATUSBALK (5)** begint van beneden naar boven te knipperen met oranje licht om de voortgang van het programma aan te geven.
- Als het programma ten einde is gaat de balk met groen licht branden (**Afb.5**).
- Om het drogen te versnellen moet het rek na het afwasprogramma meteen uit de machine getrokken worden.
- Om de afwascyclus eerder te beëindigen, drukt u op de **START-toets (3)**.

**NB In de versies met klep wordt na het eerste programma automatisch de automatische start geactiveerd: d.w.z. dat de volgende programma's automatisch starten bij het sluiten van de klep. Deze modaliteit wordt op het display gesignaleerd door de indicatie "AS".**

#### 4.5 Continu afwassen (\*optional)

- Dit is een langer programma met een tijd die per model varieert.
- De duur van het programma kan naar wens worden gevarieerd door tijdens het afwassen op de **START-knop (3)** te drukken, waardoor het afwassen stopt en de spoelfase begint.

#### 4.6 Automatische programmastart

Met deze functie kan het gekozen programma automatisch starten wanneer de deur gesloten wordt. Ga als volgt te werk om deze functie te activeren (**Afb.6**):

- Druk de **START-knop (3)** (minstens vijf seconden) in terwijl de machine ingeschakeld is en de deur open, totdat op het display de melding **AS** verschijnt.
- Om de functie uit te schakelen drukt u **START (3)** opnieuw vijf seconden in terwijl de deur open is.

#### 4.7 Het ingebouwde filter verwijderen

- Zet de was- en sproeiarmen zodanig dat ze een rechte hoek vormen met de deurrand (**Afb.7**).
- Til iedere filterhelpt op aan zijn handgreep.

#### 4.8 De machine legen

##### 4.8.1 Machines zonder afvoerpomp

- Zet de machine uit.
- Verwijder het ingebouwde filter, als dat aanwezig is (**Afb. 7A**).
- Haal de overloopbeveiliging weg door hem naar boven te trekken (**Afb.8 B**).
- Wacht tot de bak helemaal leeg is.
- Verwijder indien nodig het filter van de bak en maak het schoon (**Afb.8C**).

##### 4.8.2 Machines met afvoercyclus (\*optional)

- Verwijder het ingebouwde filter, als dat aanwezig is (**Afb.7**).
- Haal de overloopbeveiliging, indien aanwezig, weg door hem naar boven te trekken (**Afb.9**).
- Doe de deur weer dicht.
- Selecteer de cyclus **dr**
- Druk op de **START-knop (3)** om de cyclus te starten.
- De machine voert een afvoercyclus met zelfreiniging (\*indien voorzien) uit; aan het einde hiervan schakelt de machine uit.
- Verwijder indien nodig het filter van de bak en maak het schoon (**Afb.8 C**).

#### 4.9 De machine uitschakelen

- Druk op de **ON/OFF-knop (1)**, op het **DISPLAY (4)** blijven de centrale segmenten zichtbaar om aan te geven dat er spanning op de machine staat.

#### 4.10 De harsen regenereren (\*optional)

Wanneer **rEG** op het display knippert bij machines met interne waterontharder, moet een regeneratiecyclus worden uitgevoerd om de interne waterontharder weer goed te laten werken. Ga als volgt te werk (**Afb.11**):

- Leeg en reinig de machine.
- Open het zoutreservoir in de bak nadat u het ingebouwde filter verwijderd heeft.
- Strooi er 250 ÷ 300g regeneratiezout (keukenzout zonder additieven in korrels met een doorsnede van 1 of 2 mm) in.
- Sluit het reservoir weer stevig.

- Verzeker u ervan dat de overstroombeveiliging is weggehaald.
- Sluit de deur en schakel de machine in.
- Kies met behulp van de **PROGRAMMAKEUZEKNOP (2)** de regeneratiecyclus van de harsen. Op het display verschijnt **REG**.
- Druk op de **START-knop (3)** om de cyclus te beginnen.
- De regeneratiecyclus duurt ongeveer 20 minuten.
- Aan het einde van de cyclus wordt de machine uitgeschakeld.

### NB Zet de machine niet uit terwijl er een regeneratiecyclus bezig is

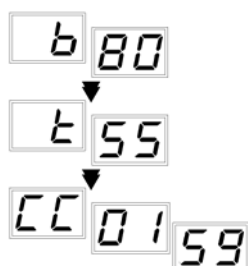

#### 4.11 Weergave van informatie

Als u de **PROGRAMMAKEUZEKNOP (2)** vijf seconden lang ingedrukt houdt terwijl de machine ingeschakeld is, worden de volgende gegevens achtereenvolgens weergegeven:

- “t” wastemperatuur
- “b” spoeltemperatuur
- “CC” aantal afwasprogramma's dat door de machine is uitgevoerd sinds de eerste inschakeling.

#### 4.12 Lijst van meldingen die kunnen verschijnen

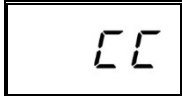
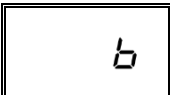
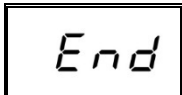
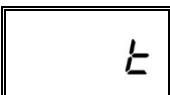
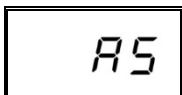
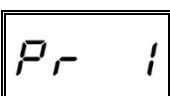
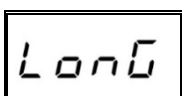
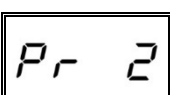
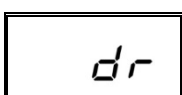
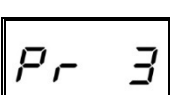
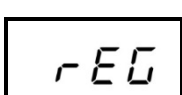
	Deur open		Aantal uitgevoerde programma's
	Spoeltemperatuur		Einde programma
	Afwastemperatuur		Automatische start actief
	Kort afwasprogramma		Continu afwasprogramma
	Gemiddeld afwasprogramma		Eindafvoer
	Lang afwasprogramma		Verzoek of regeneratiecyclus

#### 4.13 Einde werkdag

- Leeg de machine op het eind van de dag altijd, zoals beschreven wordt in de paragraaf “De machine legen”.
- Neem de elektrische voeding door middel van de hoofdschakelaar weg en draai de waterkraan dicht.
- Verricht het gewone onderhoud en maak de machine schoon zoals beschreven wordt in de paragraaf “Onderhoud”.
- Laat de afwasmachine indien mogelijk een beetje open staan om de vorming van onaangename geuren binnenin het apparaat te voorkomen.

## Hfdst 5 ONDERHOUD

## 5.1 Algemene regels



**Voordat u onderhoudswerkzaamheden verricht, laat u de machine eerst helemaal leeglopen, neemt u de stroom weg en sluit u de externe waterkraan.**

Gebruik geen waterstralen onder druk, want deze zouden het elektrische systeem kunnen beschadigen.

Was de buitenkant alleen af wanneer deze koud is, met producten die speciaal geformuleerd zijn voor het onderhoud van staal.

Als ijsvorming mogelijk is, moet het water uit de boiler en uit de waspomp worden afgetapt.

## 5.2 Reiniging

Om de efficiëntie van de machine te garanderen, moeten de onderhoudswerkzaamheden regelmatig worden verricht, uitgevoerd zoals hierna aangegeven is. Desinfecteer de vaatwasser bovendien regelmatig met geschikte, niet bijtende, in de handel verkrijgbare producten.

## 5.3 Reiniging van de filtergroep

Verricht deze procedure aan het einde van de dag, of als u vuilresten op de filters ziet:

1. Neem de reken weg en maak hen schoon.
2. Maak de bak leeg volgens de instructies in de paragraaf "De machine legen".
3. Verwijder alle filters van de afwasmachine en maak hen grondig schoon.
4. Gebruik geen schurende producten of voorwerpen om de stalen bak schoon te maken.
5. Aan het einde van de genoemde handelingen plaatst u alle onderdelen weer zorgvuldig terug.

## 5.4 De sproeiarmen reinigen

De sproeiarmen kunnen eenvoudig worden verwijderd om de spuitmonden periodiek te reinigen en mogelijke verstoppingen en/of kalkaanslag te voorkomen.

Ga als volgt te werk ( **Afb.10** ):

- Draai de ring **R** los en neem de armen weg.
- Was ieder onderdeel af onder stromend water, reinig de spuitmonden zorgvuldig en gebruik hierbij eventueel tandenstokers of klein gereedschap.
- Maak de draaipinnen van de armen in de machine en de uitgang van het was- en spoelwater schoon.
- Hermonteer de armen en controleer of ze vrij draaien, nadat u ze heeft teruggeplaatst.

De machine is voorzien van een zelfdiagnosesysteem dat in staat is een reek storingen op te merken en te melden.

<b>Storing</b>		<b>Beschrijving en mogelijke oplossingen</b>
	<b>E_r 01</b>	<b>Spoeling niet verricht.</b> Het spoelen van het vaatwerk heeft niet goed plaatsgevonden. Controleer of de spuitmonden goed schoon zijn.
	<b>E_r 02</b>	<b>Geen waterafvoer.</b> Het water wordt niet of op abnormale manier afgevoerd. Controleer of de afvoerslang niet dubbel is gevouwen of geplet, en of de sifon en filters niet verstopt zijn. Bij machines met een overloopbeveiliging, haal deze weg alvorens de afvoercyclus te starten.
	<b>E_r 03</b>	<b>Storing bij het herstellen van de spoeltemperatuur.</b> De boilertemperatuur heeft zich tijdens de afwascyclus niet binnen de vooraf bepaalde tijdlimiet hersteld. Zet de machine uit en weer aan, en voer een nieuwe cyclus uit.
<b>SAFE</b>	<b>E_r 04</b>	<b>Storing bij vullen van de bak met water.</b> Controleer of de wateraansluitingen goed zijn, en of de kraan voor de watertoevoer open is. Controleer of de overstroombeveiliging, waar voorzien, aanwezig is. Zet de machine uit en weer aan, en vul de machine opnieuw.
	<b>E_r 05</b>	<b>Storing thermometer bak. (Open sensor)</b> De machine meet de temperatuurwaarde van de bak niet. Zet de machine uit en weer aan.
	<b>E_r 06</b>	<b>Storing thermometer bak. (Kortsluiting in de sensor)</b> De machine meet de temperatuurwaarde van de bak niet. Zet de machine uit en weer aan.
	<b>E_r 07</b>	<b>Storing thermometer boiler. (Open sensor)</b> De machine meet de temperatuurwaarde van de boiler niet. Zet de machine uit en weer aan.
	<b>E_r 08</b>	<b>Storing thermometer boiler. (Kortsluiting in de sensor)</b> De machine meet de temperatuurwaarde van de boiler niet. Zet de machine uit en weer aan.
	<b>E_r 09</b>	<b>Time-out vulling boiler:</b> de boiler is niet volgelopen. Er kan niet worden gespoeld. Controleer of de kraan op de watertoevoer open is. Zet de machine uit en weer aan, en voer een nieuwe cyclus uit.
	<b>E_r 21</b>	<b>Spoelen onvoldoende:</b> het spoelen is niet gebeurd met de juiste hoeveelheid, controleer of de sproeistukken goed schoon zijn. Deze fout blokkeert de machine niet.
	<b>E_r 22</b>	<b>Storing bij het herstellen van de temperatuur in de bak:</b> De temperatuur van de bak heeft zich tijdens de afwascyclus niet binnen de vooraf bepaalde tijdlimiet hersteld. Zet de machine uit en weer aan, en voer een nieuwe cyclus uit.
<b>SAFE</b>	<b>E_r 5F</b>	<b>Elektromechanische veiligheid:</b> de veiligheidsthermostaat van de boiler of van de bak is geactiveerd, of de veiligheidsdrukschakelaar van de bak is geactiveerd.
<b>SAFE</b>	<b>E_r 5L</b>	<b>Peilbeveiliging:</b> Verkeerd waterpeil in de bak.

**LET OP!** Door de machine uit en weer aan te zetten wordt de signalering "gereset". Als het probleem zich opnieuw voordoet nadat de gegeven aanwijzingen opgevolgd zijn, gelieve een erkende technische assistentiedienst te bellen.

## Hfdst 7 REGELINGEN EN INSTELLINGEN



De volgende instellingen mogen uitsluitend worden uitgevoerd door een gekwalificeerd technicus.

De hieronder genoemde parameters kunnen ten tijde van de installatie of ook naderhand worden ingesteld door als volgt het instellingenmenu te openen:

- Machine in stand-by met de deur open.
- Druk tegelijkertijd de knoppen 2 en 3 (programmakeuze en **START**) 5 seconden lang in en voer de code **CH 12** in (knoppen 2 en 3 om parameter te veranderen, 1 om te bevestigen).
- Door vervolgens verschillende keren op de knop 1 (**ON/OFF**) te drukken kunt u door de volgende items lopen en hen activeren en/of veranderen met behulp van de knoppen 2 en 3 (de gewijzigde parameter blijft in het geheugen opgeslagen zonder dat hij bevestigd hoeft te worden). De lijst van parameters kan per type machine verschillen.

	<b>Language</b>	Taalkeuze
<b>b</b>	<b>Boiler Temperature</b>	Temperatuurregeling van de boiler voor de programma's. In de versies met atmosferische boiler (spoelpomp) zijn er verschillende instellingen aanwezig voor elk programma (b1 – b2 – b3)
<b>t</b>	<b>Tank Temperature</b>	Temperatuurregeling van de bak voor de programma's. In de versies met spoelpomp zijn verschillende instellingen aanwezig voor elk programma (t1 – t2 – t3)
<b>tE</b>		Activering van de weergave van de temperaturen in bak en boiler.
<b>tH</b>	<b>Thermo - Stop</b>	Activering van de Thermostop-functie die de juiste spoeltemperatuur waarborgt.
<b>E5</b>	<b>Energy Saving</b>	Activering van de Energy Saving-functie die energiebesparing garandeert wanneer de machine ingeschakeld is en niet worden gebruikt.
<b>dn</b>	<b>Detergent Pump</b>	Handmatige bediening van de afwasmiddeldoseerder
<b>bn</b>	<b>Rinse Aid Pump</b>	Handmatige bediening van de glansmiddeldoseerder
<b>rn</b>	<b>Manual Rinse</b>	Handmatige bediening van de spoelpomp
<b>dt</b>	<b>Dosage Detergent</b>	Doseertijd afwasmiddel
<b>bl</b>	<b>Dosage Rinse Aid</b>	Doseertijd glansmiddel
<b>dH</b>	<b>Water Hardness</b>	Instelling van de hardheid van het binnenkomende water (machine met ontharder): voer de waarden in aan de hand van onderstaande tabel
<b>5r</b>	<b>Set Number Service Cycles</b>	Instelling en activering van de cyclusteller die de onderhoudssignalering activeert (Service). De tekst "Service" kan worden verwijderd door toets 3 ( START ) ingedrukt te houden terwijl de machine uitgeschakeld en de deur open is.
<b>AA</b>	<b>Autostart Autoenabling</b>	Automatische activering van de automatische start
<b>EE</b>	<b>Cycle Counter</b>	Cyclusteller

Nadat de gewenste parameters zijn ingesteld kunt u afsluiten en opslaan door knop 1 ingedrukt te houden totdat op het display de liggende streepjes verschijnen.

## 7.1 Aantal cycli voor harsgeneratie

Het aantal cycli tussen de ene regeneratie en de volgende moet worden bepaald op basis van de waterhardheid in het gebied waar de afwasmachine is geïnstalleerd, volgens de weergegeven tabel. Zet de parameter **dH** in het instellingenmenu in zoals in de volgende paragraaf is beschreven:

<i>dH</i>	<i>°F</i>	<i>Aant. cycli</i>
6	10	160
7	12	150
8	14	140
9	16	130

<i>dH</i>	<i>°F</i>	<i>Aant. cycli</i>
10	18	120
11	20	110
12	21	100
13	23	90

<i>dH</i>	<i>°F</i>	<i>Aant. cycli</i>
14	25	80
15	27	70
16	29	60
17	30	50

<i>dH</i>	<i>°F</i>	<i>Aant. cycli</i>
18	32	40
19	34	30

**N.B.** elke eenheid op het display komt overeen met 10 cycli.

## Hfdst 8 AFVALVERWERKING

Onze machines bevatten geen materialen die om speciale procedures voor afvalverwerking vragen.



(Van toepassing in de landen van de Europese Unie en in landen met een systeem voor gescheiden afvalverwerking)

Dit merkteken op het product of het bijbehorende informatiemateriaal duidt erop dat het niet met ander huishoudelijk afval verwijderd moet worden aan het einde van zijn gebruiksduur. Om mogelijke schade aan het milieu of de menselijke gezondheid door ongecontroleerde afvalverwijdering te voorkomen, moet u dit product van andere soorten afval scheiden en op een verantwoorde manier recyclen, zodat het duurzame hergebruik van materialen wordt bevorderd.

Huishoudelijke gebruikers moeten contact opnemen met de winkel waar ze dit product hebben gekocht of met de gemeente waar ze wonen om te vernemen waar en hoe ze dit product milieuvriendelijk kunnen laten recyclen.

Zakelijke gebruikers moeten contact opnemen met hun leverancier en de algemene voorwaarden van de koopovereenkomsten nalezen.

Dit product mag niet gemengd met ander bedrijfsafval worden verwerkt.

## Hfdst 9 MILIEU

**GEbruik MET RESPECT VOOR HET MILIEU**

Een milieubewust gebruik van de vaatwasmachine kan bijdragen tot een geringere impact op het milieu, bijvoorbeeld door bij het dagelijks gebruik eenvoudige regels te hanteren zoals:

Alleen volle rekken afwassen.

De vaatwasmachine uitschakelen wanneer deze niet wordt gebruikt.

De machine dicht houden, wanneer hij in stand-by staat

Programma's gebruiken die geschikt zijn voor de mate van vervuiling.

De machine voeden met warm water, als dit wordt verwarmd met gas.

Ervoor zorgen dat de afvoervloeistoffen wegstromen in een geschikte riolering.

De aanbevolen doseringen van het vaatwasmiddel niet overschrijden.

De fabrikant behoudt zich het recht voor om zonder enige kennisgeving vooraf op deze afwasmachine elektrische, technische en esthetische wijzigingen aan te brengen en/of onderdelen te vervangen, waar hij dit wenselijk acht, om een steeds betrouwbaarder, duurzamer en technologisch geavanceerder product te bieden.

## CONTENTS

<b>CHAP 1</b>	<b>PREFACE .....</b>	<b>2</b>
<b>CHAP 2</b>	<b>INSTALLATION .....</b>	<b>2</b>
2.1	UNPACKING .....	2
2.2	POSITIONING.....	3
2.3	ELECTRICAL CONNECTION.....	3
2.4	WATER CIRCUIT HOOKUP .....	4
2.5	CONNECTION TO THE DRAIN LINE.....	4
2.6	RINSE AID AND DETERGENT.....	4
<b>CHAP 3</b>	<b>RISKS AND IMPORTANT WARNINGS .....</b>	<b>5</b>
3.1	NORMAL OPERATING CONDITIONS .....	5
<b>CHAP 4</b>	<b>USING THE MACHINE.....</b>	<b>6</b>
4.1	KEY AND SYMBOLS .....	6
4.2	SWITCHING THE DISHWASHER ON .....	6
4.3	FILLING THE RACK .....	6
4.4	CYCLE SELECTION AND START-UP .....	6
4.5	CONTINUOUS WASHING (*OPTIONAL) .....	7
4.6	AUTOMATIC CYCLE START-UP.....	7
4.7	REMOVING THE INTEGRAL FILTER .....	7
4.8	EMPTYING THE DISHWASHER.....	7
	4.8.1 <i>Appliances with no drain pump .....</i>	7
	4.8.2 <i>Appliances with drain cycle (*optional).....</i>	7
4.9	TURNING THE DISHWASHER OFF .....	7
4.10	RESIN REGENERATION (*OPTIONAL).....	7
4.11	DISPLAYING INFORMATION .....	8
4.12	LIST OF VIEWABLE MESSAGES .....	8
4.13	END OF SHIFT.....	8
<b>CHAP 5</b>	<b>MAINTENANCE .....</b>	<b>9</b>
5.1	GENERAL RULES .....	9
5.2	CLEANING.....	9
5.3	CLEANING THE FILTER UNIT .....	9
5.4	CLEANING THE ARMS .....	9
<b>CHAP 6</b>	<b>SELF DIAGNOSTICS.....</b>	<b>10</b>
<b>CHAP 7</b>	<b>SETTINGS.....</b>	<b>11</b>
7.1	NUMBER OF CYCLES TO REGENERATE RESINS.....	12
<b>CHAP 8</b>	<b>SCRAPPING .....</b>	<b>12</b>
<b>CHAP 9</b>	<b>ENVIRONMENT .....</b>	<b>12</b>

*In legal terms, the manufacturer reserves the property of this document. It is forbidden to reproduce it or divulge it with any means without prior written authorisation.*

*The manufacturer reserves the right to introduce changes in order to achieve the improvements it deems necessary without prior notice.*





**This manual contains important safety warnings relating to installation, use and maintenance.**

**Failure to observe the instructions in the enclosed documentation may compromise the safety of the appliance and immediately voids the warranty.**

#### Warnings:

Keep all documentation in the vicinity of the appliance; make it available to the technicians and operators charged with operating it and keep it in good condition in a safe place, along with extra copies for frequent reference

**The operator must read, understand and familiarise himself with the contents of this manual before working on or with the appliance.**

The appliance is intended solely for professional heavy duty dishwashing applications and must be installed, operated and serviced only by qualified persons according to the manufacturer's instructions.

#### Warranty:

The manufacturer is not liable for any damage or injury resulting from failure to observe the instructions or improper use of the machine

Failure to observe the instructions in the enclosed documentation may compromise the safety of the appliance and immediately voids the warranty

Installation and repair by unauthorised technicians and the use non-original spare parts immediately void the warranty.

#### Storage:

Transport and storage: -10°C to 55°C with peaks up to 70°C (for no longer than 24 hours)

## Chap 2 INSTALLATION

Proper installation is essential to the good operation of the appliance. Some of the data required for installation of the appliance are given on the nameplate on its RH body panel, and a copy is included on the cover page of this manual.

**The appliance may only be installed by qualified persons authorised to do so.**



**For Australia and New Zealand this machine must be installed in accordance with AS/NZS3500.1**

### 2.1 Unpacking

Check the condition of the packaging, and note any evident damage on the shipping bill. Remove the packaging and check that the appliance is in good condition; immediately report any damage to the reseller and the shipping agent by fax or registered letter with return receipt. If the damage is such as to compromise the safety of the appliance, do not install or operate it until it has been inspected by a qualified technician.



**The packaging (plastic bags, expanded polystyrene, nails, etc. ) are hazardous and must not be left within the reach of children or pets.**

## 2.2 Positioning

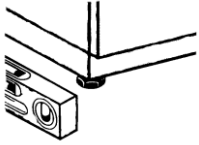

- Check that there are no objects or materials in the installation area which may be damaged by the steam emitted by the appliance during operation, or if there are, make sure they are properly protected.
- Before positioning the appliance, set up the electrical power supply, water supply and drain connections
- The floor or built-in unit must be rated to support the weight of the appliance
- To ensure that it is stable, level the appliance with its four feet.
- The appliance is intended for fixed installation only; any other approaches must be agreed with and approved by the manufacturer.
- Remove the protective film from its body panels before operating the dishwasher.

## 2.3 Electrical connection

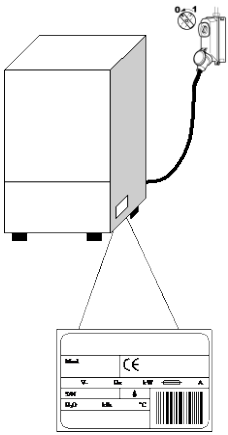

- The power supply must be fitted with a omnipolar circuit breaker (master power switch) to break all contacts including neutral, with a contact gap of at least 3 mm and thermal cutout or fuses, which must be set or rated to the power indicated on the machine's nameplate.
- The master power switch must be fitted to the power line in the vicinity of the installation and may be connected to only one machine at a time.
- The mains voltage and frequency must match the nameplate ratings.
- The installation must include a grounding system conforming with established electrical safety legislation, to protect the operator and the appliance itself

- The power line, which must be H07RN-F unit, must not be stretched or crushed during normal operation or maintenance.
- The appliance must also be connected to an equipotential system with the screw marked with the symbol. 
- The equipotential cable must have a cross section of 10 mm<sup>2</sup>.
- Respect the polarities indicated in the wiring diagram.
- For further information, refer to the wiring diagram.



**Do not use multi-sockets, adapters, cables of an inadequate cross section or type or with extensions not conforming to established electrical installation regulations.**

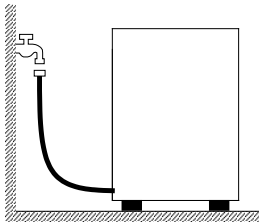

#### 2.4 Water circuit hookup

The appliance must be connected to its water supply with a flexible hose. A shut off valve (cock) must be installed between the water supply line and the appliance's solenoid valve. The cock must be close to the appliance.

- The water supply, temperature and pressure **must be compatible** with the ratings on the machine's nameplate.
- If the hardness of the water is greater than 14 F (8 dH), we recommend using an internal water softener (available on request). If the hardness of the water is greater than 35 F (19.5 dH), install and external water softener upline of the solenoid valve.
- If the water has a very high residual concentration of high conductivity minerals, we recommend installing a demineralisation system.

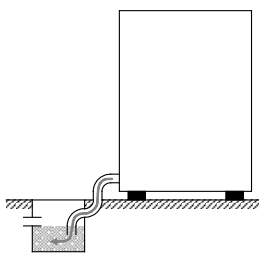

Free drain

#### 2.5 Connection to the drain line

- The drain line must consist of a free drain sump with siphon suited to the flow capacity of the drain hose supplied with the appliance. The hose must be able to reach the sump without stretching, restriction, folding, crushing, pressing or forcing in any way.
- The tub drains under gravity, so the drain sump must be lower than the machine's base.

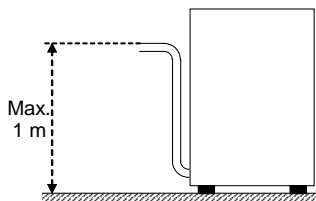

With pump (available on request)

- if the drain is not lower than the base of the appliance, you can use the version with drain pump (available on request).
- In this case, the drain connection may be no higher than 1 m.
- Always check that the drain works properly and is not blocked.
- Any other solution must be approved by the manufacturer in advance.

#### 2.6 Rinse aid and detergent

- The rinse aid and detergent are dispensed by the machine's integral dispenser (depending on model).
- The dose is set by the installer in relation to the hardness of the water, and he also calibrates the dispensers themselves.
- Before calibrating them, fill the dispenser supply tubes with their respective product.
- The units are calibrated with the adjuster screws, or directly with the control panel (as applicable).
- The level of fluid in the container must be sufficient for priming; do not allow it to drain completely or top it up with corrosive or impure product.

**NEVER use CHLORINE or HYPOCHLORITE based detergents.**

We recommend installing an automatic detergent dispenser.

---

## Chap 3 RISKS AND IMPORTANT WARNINGS

- This appliance is intended solely for the use for which has been designed. Any other use is improper and hazardous.
- The specialised technician responsible for installing the appliance must instruct the user on its operation and any attendant safety measures, including practical demonstrations.
- Only the manufacturer or an authorised service centre with qualified staff may work on the machine, even in case of malfunction, using only original spare parts.
- Always disconnect or isolate the machine from its power and water supplies before servicing, repairing or cleaning it.
- The machine may **NOT** be used by persons untrained in its use.
- The machine may **NOT** be left powered up when not in use.
- **NEVER** open the machine quickly if it has not completed its cycle.
- **NEVER** use the machine with its guards removed.
- **NEVER** use the machine to wash objects of any form, size or material not guaranteed to be machine-washable or not in good condition.
- **NEVER** use the machine or any of its assemblies as steps or support for persons, property or animals.
- **NEVER** overload the open door of front-loading machines, which is rated only to support the basket loaded with dishes.
- **NEVER** place your bare hands in the wash solution.
- **NEVER** overturn the machine after it has been installed.
- If you notice any malfunction or fluid leak, immediately disconnect the power supply and shut off the water supply.
- Do not install the dishwasher in the vicinity of heat sources over 50°C.
- **NEVER** leave the dishwasher exposed to the weather (rain, direct sunlight, etc.)
- The dishwasher may not be installed outdoors without proper cover.
- Never start a wash programme without the overflow in the tub (as applicable).
- Never place magnetic objects in the vicinity of the machine.
- Do not use the top of the machine as a table or support.
- The installer is responsible for checking that the grounding system is fully operational.
- At the end of testing, the installer must issue a written declaration stating that the machine has been installed and tested in accordance with established legislation and good practice.

### 3.1 Normal operating conditions

Ambient temperature: 40°Cmax /4°Cmin (average 30°C)  
Altitude : up to 2000 metres  
Relative humidity : Max 30% at 40°C / max 90% at 20°C

---

## Chap 4 USING THE MACHINE

## 4.1 Key and symbols

Referring to **Fig. 1**:

1	<b>ON/OFF BUTTON</b>	4	<b>INFORMATION DISPLAY</b>
2	<b>PROGRAMME SELECTION BUTTON</b>	5	<b>STATUS BAR (LED)</b>
3	<b>START BUTTON</b>	6	<b>CHECK BAR (LED)</b>

## 4.2 Switching the dishwasher on

Referring to **Fig. 2**

- Turn on the main power switch and open the external water tap.
- Check the presence of the overflow.
- Press **ON/OFF (1)**.
- The **CHECK BAR (6)** lights up, turning from red to green to confirm the check. In the event of a serious fault, the led bar lights up in red and stops the machine operation; a minor error is indicated in orange, and will not stop the machine cycle.
- In the versions with **incorporated water softener (\*optional)** to start loading press **START (3)**, if there is no water softener the loading starts automatically when the dishwasher is switched on.
- The point on the display flashes until the level is reached.
- The **STATUS BAR (5)** lights up from the top downwards to indicate that the dishwasher is heating up.
- When the working temperature is reached, the **STATUS BAR (5)** stays on, lit in green.
- The optimal wash conditions have been reached.

## 4.3 Filling the rack

Referring to **Fig. 3**, to ensure the correct operation of the dishwasher follow the rules described below:

- Use a suitable rack, fill without overloading and without overlapping the dishes.
- Always wipe the dishes before placing in the dishwasher; do not put dishes with dry or solid residues in the washer.
- Place the empty dishes in the rack facing downwards.
- Place plates and the like in the sloping rack, with the inner surface facing upwards.
- Place the cutlery in the cutlery basket, handle end down.
- Do not place silver and stainless steel cutlery in the same cutlery basket as this will turn the silver brown and may corrode the steel.
- Wash the dishes immediately after use, in order to prevent any residue from hardening and sticking on them.
- Use only solid, dishwasher-proof dishes.

## 4.4 Cycle selection and start-up

- Press the **PROGRAMME SELECTION** button (2) repeatedly to select a wash cycle that is suitable for the dishes to be washed; the display will show the cycle number chosen (**Fig. 4**).
- To run the programme, press **START (3)**; the **STATUS BAR (5)** starts to flash orange, increasing from the bottom upwards to indicate the progression of the cycle.
- When the cycle is finished, the bar lights up in green (**Fig. 5**).
- For rapid drying, remove the rack from the machine as soon as the cycle finishes.
- To stop a wash cycle early, press **START (3)**.

***N.B. In hood versions, after the first work cycle the automatic start is automatically enabled; the subsequent cycles will be enabled automatically when the hood is closed. This operating mode is marked on the display by "AS".***

#### 4.5 Continuous washing (\*optional)

- This is an extended cycle; the time varies according to the model.
- The cycle duration may be varied as required by pressing **START (3)** during the wash cycle, to interrupt the wash and start the rinse phase.

#### 4.6 Automatic cycle start-up

This function is used to make the chosen cycle start automatically when the door is closed. To enable, proceed as follows (**Fig.6**):

- With the appliance on and the door open, press and hold (for at least five seconds) **START (3)** until **AS** appears on the display.
- To disable the function, with the door open press **START (3)** again for five seconds.

#### 4.7 Removing the integral filter

- Move the washing and rinsing arms at right angles to the edge of the door (**Fig.7**).
- Lift each semi-filter by the relative handle.

#### 4.8 Emptying the dishwasher

##### 4.8.1 Appliances with no drain pump

- Switch the dishwasher off.
- Remove the integral filter ( **Fig.7A** ).
- Pull up and remove the overflow pipe ( **Fig.8B** ).
- Wait for the tub to empty completely.
- If necessary, extract the tub filter and clean ( **Fig.8C** ).

##### 4.8.2 Appliances with drain cycle (\*optional)

- If present, remove the integral filter ( **Fig.7** ).
- If present, remove the overflow by pulling upwards ( **Fig. 9** ).
- Close the door.
- Select the cycle **dr**
- Press **START (3)** to start the cycle.
- The machine runs a drain cycle with self-cleaning (\*where foreseen) and then switches off.
- If necessary, extract the tub filter and clean ( **Fig.8C** ).

#### 4.9 Turning the dishwasher off

- Press **ON/OFF (1)**, on the **DISPLAY (4)** the central segments will light up, indicating that the machine is powered.

#### 4.10 Resin regeneration (\*optional)

When **rEG** flashes on the display in appliances with internal softener, you need to run a regeneration cycle to restore proper function of the internal softener. Proceed as follows (**Fig. 11**):

- Empty and clean the dishwasher.
- Remove the integral filter and open the salt container in the tub.
- Pour in 250-300 g of regeneration salt (1 or 2 mm grain size kitchen salt with no additives).
- Close the container firmly.

- Make sure the overflow has been removed.
- Close the door and switch the dishwasher on.
- Press the **PROGRAMME SELECTION button (2)** for the resin regeneration cycle; **rEG** will appear on the display.
- Press the **START button (3)** to start a cycle.
- The regeneration cycle lasts around 20 minutes.
- The dishwasher will switch off when the cycle has completed.

**N.B. Do not switch off the machine if a regeneration cycle is underway**

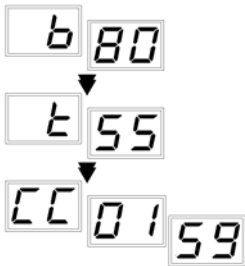







4.11 Displaying information

With the dishwasher on, press **PROGRAMME SELECTION (2)** for five seconds, in sequence the following are shown:

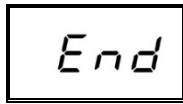
- “t” wash temperature
- “b” rinse temperature
- “CC” wash cycles carried out during the life of the dishwasher.

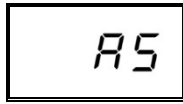
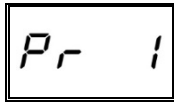
4.12 List of viewable messages

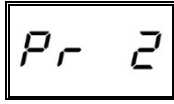
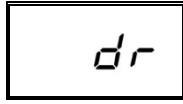
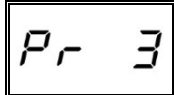
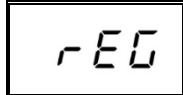
	Door open		Number of cycles carried out
	Rinse temperature		End of cycle
	Wash temperature		Automatic start enabled
	Short wash		Continuous wash
	Medium wash		Final drain
	Long wash		Regeneration cycle or request

4.13 End of shift

- At the end of the day always drain the machine as described in the section Machine draining.
- Disconnect the power supply by means of the main switch and close the external water cock.
- Perform routine maintenance and clean the machine as described in the section Maintenance.
- If possible, leave the door ajar to prevent bad odours building up inside the machine.

## Chap 5 MAINTENANCE

## 5.1 General rules



**Before doing any maintenance, completely drain out all water, shut off the power supply and close the water supply cock.**

Do not use water under pressure - it can damage the electrical equipment.

Only wash the body panelling when it is cold, using only product specifically designed for steel.

If there is a risk of ice forming, drain the water from the boiler and wash pump.

## 5.2 Cleaning

To keep the machine in good working order, it must be maintained regularly as explained below. We recommend periodically running a sanitising treatment with suitable non-corrosive commercial products.

## 5.3 Cleaning the filter unit

Run this procedure at the end of the day or when you see the filters are dirty:

1. Remove and clean the baskets.
2. Empty out the tub as explained in "Machine draining".
3. Remove and carefully clean all the filters.
4. Do not use abrasive products to clean the tub.
5. Restore all removed parts when finished.

## 5.4 Cleaning the arms

The wash and rinse arms are easily removed in order to clean their nozzles and prevent blockage/encrustations.

Proceed as follows ( **Fig.10** ):

- Undo nut **R** and remove the arms.
- Wash all parts under a jet of running water and clean the nozzles thoroughly, using a toothpick or pointed tool if necessary.
- Clean the arm rotation pins inside the machine and the wash and rinse water drainage area.
- Restore the arms and check that they rotate freely.



## Chap 6 SELF DIAGNOSTICS

The machine is equipped with a self-diagnosis system that registers and warns of a number of malfunctions.

<b>Fault</b>		<b>Description and possible remedies</b>
	<b>E-r01</b>	<b>No rinsing.</b> The rinsing cycle was not completed correctly. Make sure that the rinsing nozzles are clean.
	<b>E-r02</b>	<b>No drainage.</b> The water was not drained or drained incorrectly. Check that the drain pipe is not bent or crushed and that the siphon and filters are not blocked. In machines fitted with an overflow pipe, remove this before starting the drainage cycle.
	<b>E-r03</b>	<b>Rinsing temperature reset fault.</b> The boiler temperature did not reset in the set time during the washing cycle. Switch the machine off and then on and run a new cycle.
<b>SAFE</b>	<b>E-r04</b>	<b>Water filling in tank fault.</b> Make sure the pipes are connected correctly, and that the water tap is open. Where foreseen, check the presence of the overflow. Switch the dishwasher off and then on and fill again.
	<b>E-r05</b>	<b>Tank thermometer fault. (Probe open)</b> The machine does not read the tank temperature value. Switch the dishwasher off and then on.
	<b>E-r06</b>	<b>Tank thermometer fault. (Probe short circuited)</b> The machine does not read the tank temperature value. Switch the dishwasher off and then on.
	<b>E-r07</b>	<b>Boiler thermometer fault. (Probe open)</b> The machine does not read the boiler temperature value. Switch the dishwasher off and then on.
	<b>E-r08</b>	<b>Boiler thermometer fault. (Probe short circuited)</b> The machine does not read the boiler temperature value. Switch the dishwasher off and then on.
	<b>E-r09</b>	<b>Boiler loading time out:</b> boiler not filled. Impossible to carry out rinse cycle. Check that the water tap is open. Switch the dishwasher off and then on and run a new cycle.
	<b>E-r21</b>	<b>Insufficient rinse:</b> the right amount of rinsing did not take place; make sure the rinse nozzles are clean. The error does not stop machine operation.
	<b>E-r22</b>	<b>Tank temperature reset fault:</b> The tank temperature did not reset in the set time during the washing cycle. Switch the machine off and then on and run a new cycle.
<b>SAFE</b>	<b>E-r5F</b>	<b>Electro-mechanical safety device:</b> the boiler or tub safety thermostats have cut in, or the tub safety pressure switch has been triggered.
<b>SAFE</b>	<b>E-r5L</b>	<b>Level safety switch:</b> Incorrect water level in the tank.
<b>WARNING! Switching the dishwasher off and then on again "resets" the signals, if after carrying out the instructions given the problem persists, contact an Authorised Service Centre.</b>		



The following settings should only be configured by a qualified technician.

The parameters listed below can be set during installation of afterwards, accessing the settings menu as follows:

- Machine in standby with door open.
- Press buttons 2 and 3 together (cycle selection and **START**) for 5 seconds and enter the key **CH 12** (buttons 2 and 3 to change the parameter, 1 to confirm).
- Then press button 1 (**ON/OFF**) repeatedly to scroll through the following headings, enabling and/or changing them using buttons 2 and 3 (the modified parameter is memorised without being confirmed). The list of parameters may vary according to the type of dishwasher.

	<b>Language</b>	Language selection
<b>b</b>	<b>Boiler Temperature</b>	Boiler temperature settings for programmes. In the versions with atmospheric boiler (rinse pump) there are different settings for each programme (b1 – b2 – b3)
<b>t</b>	<b>Tank Temperature</b>	Tub temperature regulation for programmes. Rinse pump versions have different settings for each programme (t1 – t2 – t3)
<b>tE</b>		Tank and boiler temperature display activation.
<b>tH</b>	<b>Thermo - Stop</b>	Enabling the Thermostop function, which guarantees the correct rinse temperature.
<b>E5</b>	<b>Energy Saving</b>	Enabling the Energy Saving function, which guarantees energy savings when the dishwasher is on but not in use.
<b>dn</b>	<b>Detergent Pump</b>	Manual operation of detergent doser
<b>bn</b>	<b>Rinse Aid Pump</b>	Manual operation of rinse aid doser
<b>rn</b>	<b>Manual Rinse</b>	Manual operation of the rinse pump
<b>dt</b>	<b>Dosage Detergent</b>	Detergent dosing time
<b>bl</b>	<b>Dosage Rinse Aid</b>	Rinse aid dosing time
<b>dH</b>	<b>Water Hardness</b>	Setting the supply water hardness (dishwashers with water softener): enter the values given in the table below
<b>5r</b>	<b>Set Number Service Cycles</b>	Setting and enabling the cycle counter to enable the servicing warning. You can delete the word " Service " by holding down button 3 (START) with the machine switched off and the door open.
<b>AA</b>	<b>Autostart Autoenabling</b>	Automatic enabling of automatic starting
<b>EE</b>	<b>Cycle Counter</b>	Cycle counter

Once all necessary parameters have been set, to exit and memorise any changes simply press and hold button 1 for a few seconds until the on-line dashes appear.

7.1 Number of cycles to regenerate resins

The number of cycles between one resin regeneration and the next depends on the hardness of the local water, and should be set in accordance with the table shown. Set the parameter **dH** in the settings menu as described in the paragraph:

<i>dH</i>	<i>°F</i>	<i>No. Cycles</i>
6	10	160
7	12	150
8	14	140
9	16	130

<i>dH</i>	<i>°F</i>	<i>No. Cycles</i>
10	18	120
11	20	110
12	21	100
13	23	90

<i>dH</i>	<i>°F</i>	<i>No. Cycles</i>
14	25	80
15	27	70
16	29	60
17	30	50

<i>dH</i>	<i>°F</i>	<i>No. Cycles</i>
18	32	40
19	34	30

**N.B.** each unit on the display corresponds to 10 cycles.

Chap 8 SCRAPPING

Our machines do not contain materials requiring special handling.



(Applicable in the EU and countries with sorted waste disposal)

The mark applied to the product or its documentation indicates that it must not be scrapped with domestic waste when it reaches the end of its service life. To prevent damage to the environment or health risks due to improper scrapping, keep this product separate from other waste and recycle it so as to promote sustainable use of materials.



Domestic users are requested to contact their reseller or local authority for information on sorted waste disposal and recycling for this type of product.

Corporate users are requested to contact their supplier and check the terms and conditions of the purchase contract.

The product may not be scrapped together with other commercial waste.

Chap 9 ENVIRONMENT

**RESPECT FOR THE ENVIRONMENT**

Proper use of the dishwasher can improve its environmental footprint, if the following simple rules are observed:

Only wash full baskets.

Switch the dishwasher off when not using it.

Keep the machine closed when it is in standby.

Use wash programmes suited to the amount of soiling.

Supply the machine with hot water, if gas heated.

Make sure the drains flow into a suitable sewer.

Do not exceed the recommended dose of detergent.

The manufacturer reserves the right to modify the electrical, technical and aesthetic features of this appliance and replace any of its parts without notice, as he deems necessary to offer a reliable product with a long service life and advanced technology.

## TABLE DES MATIÈRES

<b>CHAP 1</b>	<b>AVANT-PROPOS.....</b>	<b>2</b>
<b>CHAP 2</b>	<b>INSTALLATION .....</b>	<b>2</b>
2.1	DÉBALLAGE .....	2
2.2	EMPLACEMENT.....	3
2.3	BRANCHEMENT ÉLECTRIQUE .....	3
2.4	BRANCHEMENT À L'ARRIVÉE D'EAU .....	4
2.5	BRANCHEMENT À L'ÉVACUATION DES EAUX USÉES.....	4
2.6	LIQUIDE DE RINÇAGE ET DÉTERGENT .....	4
<b>CHAP 3</b>	<b>RISQUES ET AVERTISSEMENTS IMPORTANTS .....</b>	<b>5</b>
3.1	CONDITIONS NORMALES D'UTILISATION .....	5
<b>CHAP 4</b>	<b>UTILISATION DE LA MACHINE .....</b>	<b>6</b>
4.1	LÉGENDE ET SYMBOLES.....	6
4.2	ALLUMAGE.....	6
4.3	PRÉPARATION DU PANIER .....	6
4.4	SÉLECTION ET DÉMARRAGE DU CYCLE .....	6
4.5	LAVAGE CONTINU (*OPTION).....	7
4.6	DÉMARRAGE AUTOMATIQUE DU CYCLE.....	7
4.7	DÉPOSE DU FILTRE INTÉGRAL.....	7
4.8	VIDANGE DE L'APPAREIL.....	7
	4.8.1 <i>Lave-vaisselle sans pompe de vidange .....</i>	7
	4.8.2 <i>Lave-vaisselle avec cycle de vidange (*option).....</i>	7
4.9	EXTINCTION DU LAVE-VAISSELLE .....	7
4.10	RÉGÉNÉRATION DES RÉSINES (*OPTION).....	7
4.11	VISUALISATION DES INFORMATION .....	8
4.12	Liste des messages visualisables.....	8
4.13	FIN DE SERVICE.....	8
<b>CHAP 5</b>	<b>ENTRETIEN .....</b>	<b>9</b>
5.1	CONSIGNES GÉNÉRALES.....	9
5.2	NETTOYAGE.....	9
5.3	NETTOYAGE DU GROUPE DE FILTRATION .....	9
5.4	NETTOYAGE DES BRAS .....	9
<b>CHAP 6</b>	<b>AUTODIAGNOSTIC .....</b>	<b>10</b>
<b>CHAP 7</b>	<b>REGLAGES ET CONFIGURATION DES PARAMETRES .....</b>	<b>11</b>
7.1	NOMBRE DE CYCLES DE RÉGÉNÉRATION DES RÉSINES.....	12
<b>CHAP 8</b>	<b>ÉLIMINATION .....</b>	<b>12</b>
<b>CHAP 9</b>	<b>ENVIRONNEMENT .....</b>	<b>12</b>

Le constructeur se réserve selon les termes de la loi la propriété du document présent avec interdiction de reproduction et de divulgation par n'importe quel moyen sans préalable autorisation écrite de sa part.

Le constructeur se réserve le droit d'apporter des modifications sans préavis afin de réaliser des améliorations qu'il aura jugé nécessaires.



**Les avertissements contenus dans ce manuel fournissent des indications importantes concernant la sécurité pendant l'installation, l'utilisation et l'entretien de l'appareil.**

**Le non-respect des indications fournies dans la documentation ci-jointe peut compromettre la sécurité de l'appareil et annuler immédiatement et de plein droit la garantie.**

Avertissements :

Conserver avec soin toute la documentation à proximité de l'appareil ; la remettre aux techniciens et aux opérateurs préposés à l'utilisation de l'appareil et la conserver en parfait état en la rangeant dans un endroit sûr ; prévoir des copies s'il est nécessaire de la consulter fréquemment.

**L'opérateur doit avoir lu, compris et appris le contenu de ce manuel avant d'effectuer une opération quelconque sur l'appareil.**

Ce lave-vaisselle est un équipement professionnel destiné à nettoyer les vaisselles à usage collectif. En conséquence, l'installation, l'utilisation et l'entretien de l'appareil doivent être effectués conformément aux instructions du constructeur et par un personnel formé et qualifié.

Garantie :

Toute responsabilité contractuelle et extracontractuelle et toute garantie du constructeur sont exclues pour les dommages aux choses et aux personnes causés par le non-respect des instructions fournies ou par une utilisation anormale, impropre et/ou inhabituelle de l'appareil

Le non-respect des indications contenues dans la documentation ci-jointe peut compromettre la sécurité de l'appareil et annuler immédiatement et de plein droit la garantie

La garantie ne joue pas dans le cas d'opérations de montage et de réparations effectuées par des techniciens non autorisés ou d'utilisation de pièces autres que des pièces d'origine.

Stockage :

Transport et emmagasinage : entre -10 °C et 55 °C avec pic jusqu'à 70 °C (pour 24 heures maximum)

## Chap 2 INSTALLATION

L'installation correcte de l'appareil est une condition sine qua non pour son bon fonctionnement. Certaines indications nécessaires à l'installation de l'appareil figurent sur la plaque signalétique placée sur le côté droit de l'appareil, ainsi que sur la page de couverture de ce manuel.



**L'installation doit être effectuée exclusivement par des techniciens qualifiés et autorisés.**

### 2.1 Déballage

Vérifier l'état de l'emballage et noter les éventuels endommagements décelés sur le bon de livraison. Après avoir déballé l'appareil, s'assurer de son parfait état. En cas d'endommagement de l'appareil, aviser immédiatement le revendeur par télécopie ou LRAR ainsi que le transporteur. Si les dommages sont si importants qu'ils auraient pour effet de compromettre la sécurité de l'appareil, ne pas installer ni utiliser celui-ci jusqu'à l'intervention d'un technicien qualifié.



**Le matériel d'emballage (sachets en plastique, polystyrène expansé, clous, etc. ...) ne doit pas être laissé à la portée des enfants et animaux domestiques car il peut représenter une source potentielle de danger.**

## 2.2 Emplacement

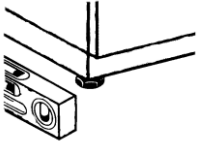

- Vérifier dans la zone d'installation de l'appareil l'absence de tous objets et matériels pouvant être endommagés par la vapeur d'eau sortant du lave-vaisselle pendant son fonctionnement ou, en présence de ceux-ci, qu'ils soient suffisamment protégés.
- Avant de positionner l'appareil, le local d'installation doit disposer d'une alimentation générale de l'appareil par le réseau électrique, d'une arrivée d'eau froide et d'une évacuation des eaux usées.
- Le sol ou la niche recevant l'appareil doit être dimensionné en tenant compte du poids total du lave-vaisselle.
- Pour garantir la stabilité de l'appareil, il faut l'installer sur ses quatre pieds et procéder à sa mise de niveau.
- Ce lave-vaisselle est adapté exclusivement à une implantation de type fixe. D'autres solutions d'installation devront être préalablement convenues avec le constructeur et approuvées par celui-ci.
- Enlever le film protecteur de la carrosserie de l'appareil avant son utilisation.

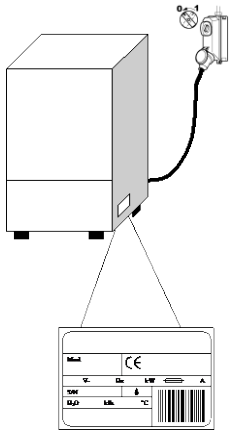

## 2.3 Branchement électrique

- Il est obligatoire d'installer un interrupteur général de type omnipolaire, qui coupe tous les conducteurs actifs y compris le neutre, avec une distance entre les contacts d'ouverture d'au moins 3 cm et avec une protection magnétothermique ou combinée avec fusibles, dont le dimensionnement et le tarage devront être adaptés à la puissance indiquée sur la plaque signalétique de l'appareil.
  - L'interrupteur général doit être installé sur le réseau électrique près de l'appareil et asservi exclusivement à l'usage d'un seul appareil.
  - La tension et la fréquence du réseau électrique doivent correspondre à celles de la plaque signalétique.
  - L'appareil doit disposer d'une mise à la terre efficace conformément à la norme NFC 15-100.
- Le câble d'alimentation, exclusivement de type H07RN-F, ne doit pas être tendu ni écrasé pendant le fonctionnement normal de l'appareil ou son entretien courant.
  - L'appareil doit être en outre intégré dans un système équipotentiel dont la liaison est réalisée par une vis portant le symbole. 
  - Le conducteur équipotentiel doit avoir une section de 10 mm<sup>2</sup>.
  - Respecter les polarités indiquées sur le schéma électrique.
  - Pour d'autres informations complémentaires, consulter le schéma électrique.



**Il est interdit d'utiliser des prises multiples, des adaptateurs, des câbles de type et de section inadéquats ou des rallonges non conformes à la réglementation des installations électriques.**

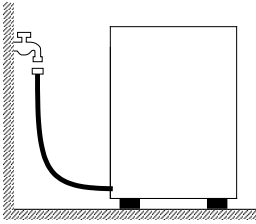

#### 2.4 Branchement à l'arrivée d'eau

L'appareil doit être relié à l'arrivée d'eau au moyen d'un tuyau flexible. Une vanne d'arrêt doit être installée entre le réseau d'eau et l'électrovalve de l'appareil. La vanne d'arrêt doit se trouver à proximité de l'appareil.

- L'alimentation en eau, la température et la pression **doivent correspondre** avec les données de la plaque signalétique de l'appareil.
- Si la dureté de l'eau est supérieure à 14 F (8 dH), il est conseillé l'installation d'un adoucisseur interne (disponible sur demande). Si la dureté de l'eau est supérieure à 35 (19,5 dH), il convient d'installer un adoucisseur extérieur en amont de l'électrovalve.
- Dans le cas de concentrations très élevées de minéraux résidus dans l'eau à conductivité élevée, il est conseillé d'installer un système de déminéralisation.

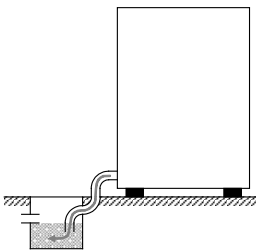

Évacuation libre

#### 2.5 Branchement à l'évacuation des eaux usées

- L'évacuation des eaux usées doit être constituée d'un regard siphonné libre de dimensions adaptées au débit du tuyau de vidange fourni. Le tuyau doit arriver au regard sans être tiré, plié, écrasé, pressé ou forcé par quoi ou qui que ce soit.
- La vidange de la cuve se faisant par gravité, l'évacuation doit donc se situer à un niveau plus bas de la base de l'appareil.

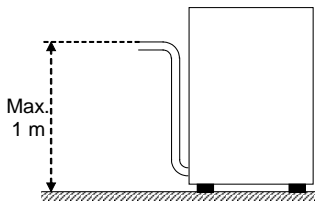

Avec pompe de vidange  
(disponible sur demande)

- Dans le cas contraire, il est possible d'utiliser la version avec pompe de vidange (disponible sur demande).
- Dans ce cas, l'évacuation doit se situer à une hauteur maximale de 1 mètre.
- Il faut toujours vérifier que l'évacuation ne soit pas obstruée et/ou entartrée.
- Toute autre solution pour l'évacuation doit être accordée avec le constructeur et approuvée par celui-ci.

#### 2.6 Liquide de rinçage et détergent

- Le dosage du liquide de rinçage et du détergent est assuré par le doseur installé de série sur l'appareil (si le modèle en comporte un).
- Le dosage est déterminé en fonction de la dureté de l'eau par le technicien installateur qui se chargera également du réglage des doseurs eux-mêmes.
- Avant d'effectuer le réglage, il faut toujours remplir les tuyaux d'alimentation des doseurs avec le produit correspondant.
- Le réglage se fait par des vis de réglage prévues à cet effet ou directement à partir du bandeau de commande (si prévu).
- Le niveau des liquides dans le réservoir doit être suffisant pour permettre l'aspiration ; il ne doit jamais se vider complètement ni être rempli avec des produits corrosifs ou impurs.

**Ne JAMAIS utiliser de détergents à base de CHLORE ou d'HYPOCHLORITE.**

Noter que l'installation d'un doseur automatique du détergent est toujours recommandée.

### Chap 3 RISQUES ET AVERTISSEMENTS IMPORTANTS

- Cet appareil est destiné exclusivement à l'usage pour lequel il a été conçu. Tout autre usage doit être considéré comme impropre et donc dangereux.
- Les professionnels qualifiés qui effectuent l'installation doivent instruire convenablement l'utilisateur sur le fonctionnement de l'appareil et les éventuelles mesures de sécurité à respecter, à travers également des démonstrations pratiques.
- Toute intervention sur l'appareil, même en cas de panne, devra être effectuée uniquement par le constructeur ou par un centre d'assistance agréé ou par un professionnel qualifié, en utilisant exclusivement des pièces de rechange d'origine.
- Toujours débrancher ou isoler l'appareil du réseau électrique et du réseau d'eau avant d'effectuer toute opération d'entretien, de réparation et de nettoyage.
- Le lave-vaisselle **NE** doit **PAS** être utilisé par du personnel non qualifié.
- Le lave-vaisselle **NE** doit **PAS** rester sous tension lorsqu'il n'est pas utilisé.
- **NE JAMAIS** ouvrir brusquement la porte du lave-vaisselle tant que le cycle n'est pas terminé.
- **NE JAMAIS** utiliser le lave-vaisselle sans les protections prévues par le constructeur.
- **NE JAMAIS** utiliser le lave-vaisselle pour laver des objets de type, forme, dimension ou matière qui ne sont pas adaptés au lavage en machine ou ne sont pas parfaitement en bon état.
- **NE JAMAIS** utiliser le lave-vaisselle ou ses parties constituantes comme échelle ou comme appui pour des personnes, choses ou animaux.
- **NE JAMAIS** surcharger la porte ouverte du lave-vaisselle à chargement frontal, car celle-ci est dimensionnée pour ne supporter que le poids du panier chargé de vaisselle.
- **NE JAMAIS** plonger les mains nues dans les solutions de lavage.
- **NE JAMAIS** renverser le lave-vaisselle après son installation.
- En cas de mauvais fonctionnement ou de pertes de liquides, couper immédiatement l'alimentation électrique de l'appareil ainsi que l'arrivée d'eau.
- Ne pas positionner le lave-vaisselle près de sources de chaleur supérieures à 50 °C.
- **NE JAMAIS** laisser le lave-vaisselle exposé à l'action des agents atmosphériques (pluie, soleil, etc.).
- Le lave-vaisselle ne doit pas être installé à l'extérieur sans protections appropriées.
- Ne jamais démarrer un programme de lavage sans le trop-plein (si prévu).
- Ne jamais approcher d'objets magnétiques du lave-vaisselle.
- Ne pas utiliser la partie supérieure du lave-vaisselle comme plan d'appui.
- Le technicien installateur doit obligatoirement vérifier l'efficacité de la mise à la terre.
- Après l'essai, le technicien installateur doit obligatoirement remettre une déclaration écrite de l'exécution correcte de l'installation et de l'essai de l'appareil conformément à la réglementation et aux règles de l'art en vigueur.

#### 3.1 Conditions normales d'utilisation

Température ambiante : 40 °Cmax / 4 °Cmin ( moyenne 30 °C)  
Altitude : jusqu'à 2000 mètres  
Humidité relative : Max 30% à 40 °C / max 90% à 20 °C



## Chap 4 UTILISATION DE LA MACHINE

## 4.1 Légende et symboles

Faire référence à la **Fig.1** :

1	BOUTON ON/OFF	4	AFFICHEUR INFORMATIONS
2	BOUTON SÉLECTION PROGRAMMES	5	BARRE D'ÉTAT (LED)
3	BOUTON START	6	BARRE DE CONTRÔLE (LED)

## 4.2 Allumage

Faire référence à la **Fig.2**

- Enclencher l'interrupteur général et ouvrir le robinet d'arrivée d'eau.
- Vérifier la présence du trop-plein.
- Appuyer sur la touche **ON/OFF (1)**.
- La **BARRE DE CONTRÔLE (6)** s'illumine pour indiquer le déroulement du contrôle, en passant du rouge au vert. En cas d'une anomalie grave, la barre à LED s'illuminera de couleur rouge, et le fonctionnement du lave-vaisselle sera interrompu. Une erreur peu importante sera, par contre, signalée de couleur orange et n'arrêtera pas le fonctionnement du lave-vaisselle.
- Pour commencer le remplissage avec les versions munies d'un **adoucisseur intégré (\*option)**, appuyer sur le bouton **START (3)**. Pour les versions sans adoucisseur, le remplissage démarre automatiquement à l'allumage du lave-vaisselle.
- Le point sur l'afficheur clignote jusqu'au moment où le niveau est atteint.
- La **BARRE D'ÉTAT (5)** s'illumine du haut vers le bas, en indiquant le chauffage de l'eau de lavage en cours.
- La **BARRE D'ÉTAT (5)** reste allumée de couleur verte lorsque la température de lavage est atteinte.
- Les conditions optimales pour commencer le lavage sont maintenant remplies.

## 4.3 Préparation du panier

Faire référence à la **Fig.3**. Pour un fonctionnement correct du lave-vaisselle, suivre les règles suivantes

- Utiliser un panier approprié. Le remplir sans le surcharger et sans superposer la vaisselle.
- Toujours effectuer l'élimination préliminaire des déchets secs ou solides (dérochage).
- Placer les récipients vides à l'envers.
- Les assiettes et autres pièces de vaisselle similaires (ex. : plats de service) doivent être disposées dans le panier en position inclinée, avec le dessus ou l'endroit orienté vers le haut.
- Disposer les couverts dans le panier à couverts mixtes avec le manche orienté vers le bas.
- Ne pas mélanger les couverts en argent et ceux en inox dans le même panier à couverts pour éviter de ternir l'argenterie et de probablement corroder l'acier.
- Laver la vaisselle aussitôt après son utilisation pour éviter que des salissures ou restes d'aliments restent attachés et durcissent.
- Utiliser uniquement de la vaisselle en parfait état et garantie pour le lavage en machine.

## 4.4 Sélection et démarrage du cycle

- Sélectionner le cycle de lavage adapté à la vaisselle à laver en appuyant plusieurs fois sur le bouton **SÉLECTION PROGRAMMES (2)**. Sur l'afficheur apparaîtra alors le numéro du cycle de lavage sélectionné (**Fig.4**).
- Pour démarrer le programme, appuyer sur le bouton **START (3)** ; la **BARRE D'ÉTAT (5)** commence à clignoter de couleur orange, du bas vers le haut, pour indiquer le temps d'exécution du cycle.
- À la fin du cycle, la barre s'illumine de couleur verte (**Fig.5**).
- Pour un séchage rapide de la vaisselle, enlever immédiatement le panier à la fin du cycle.
- Pour arrêter le cycle de lavage sans en attendre la fin, appuyer sur la touche **START (3)**.

**N.B. Après le premier cycle de lavage, le démarrage automatique s'auto-valide dans les versions avec capot : l'activation des cycles suivants s'effectue automatiquement à la fermeture du capot. Ce mode sera signalé sur l'afficheur par l'indication "AS".**

#### 4.5 Lavage continu (\*option)

- C'est un cycle prolongé dont le temps est variable suivant le modèle de lave-vaisselle.
- La durée du cycle peut être variée à souhait par la pression du bouton **START (3)**, pendant le lavage, qui interrompt le lavage et démarre la phase de rinçage.

#### 4.6 Démarrage automatique du cycle

Cette fonction permet de faire démarrer automatiquement le cycle sélectionné à la fermeture de la porte. Pour activer cette fonction, procéder de la manière suivante (**Fig.6**) :

- Lorsque le lave-vaisselle est allumé avec la porte ouverte, maintenir enfoncé (pendant au moins cinq secondes) le bouton **START (3)** jusqu'à l'apparition de l'indication **AS** sur l'afficheur.
- Pour désactiver la fonction, appuyer à nouveau sur **START (3)** pendant cinq secondes avec la porte ouverte.

#### 4.7 Dépose du filtre intégral

- Disposer les bras d'aspersion (de lavage et rinçage) orthogonalement par rapport au bord de la porte (**Fig.7**).
- Soulever chaque demi-filtre en les saisissant par la poignée.

#### 4.8 Vidange de l'appareil

##### 4.8.1 Lave-vaisselle sans pompe de vidange

- Éteindre l'appareil.
- Déposer le filtre intégral si monté (**Fig.7A**).
- Extraire le trop-plein en le tirant vers le haut (**Fig.8 B**).
- Attendre que la cuve soit complètement vide.
- Si nécessaire, retirer le filtre de la cuve et le nettoyer (**Fig.8C**).

##### 4.8.2 Lave-vaisselle avec cycle de vidange (\*option)

- Déposer le filtre intégral si monté (**Fig.7**).
- Extraire le trop-plein en le tirant vers le haut si le lave-vaisselle en comporte un. (**Fig.9**)
- Refermer la porte.
- Sélectionner le cycle **dr**
- Appuyer sur le bouton **START (3)** pour démarrer le cycle.
- Le lave-vaisselle exécute un cycle de vidange avec autonettoyage (\*si prévu) ; il s'éteint au terme de celui-ci.
- Si nécessaire, retirer le filtre de la cuve et le nettoyer (**Fig.8C**).

#### 4.9 Extinction du lave-vaisselle

- Appuyer sur le bouton **ON/OFF (1)**. Sur l'**AFFICHEUR (4)** restent affichés les segments centraux indiquant la présence de tension.

#### 4.10 Régénération des résines (\*option)

Sur les appareils avec adoucisseur d'eau incorporé, il est nécessaire d'effectuer un cycle de régénération des résines pour rétablir le fonctionnement correct de l'adoucisseur d'eau incorporé lorsque la mention **rEG** clignote sur l'afficheur. Procéder de la manière suivante (**Fig.11**) :

- Vidanger et nettoyer le lave-vaisselle.
- Après avoir déposé le filtre intégral, ouvrir le bac à sel à l'intérieur de la cuve.
- Verser environ 250 - 300 g de sel régénérant (sel de cuisine sans additifs en grains de 1 ou 2 mm de diamètre).
- Refermer énergiquement la bac à sel.

- S'assurer d'avoir retiré le trop-plein.
- Fermer la porte et allumer le lave-vaisselle.
- Sélectionner le cycle de régénération des résines en appuyant sur la touche **SÉLECTION PROGRAMMES (2)**. Sur l'afficheur apparaît alors la mention **rEG**.
- Pour lancer le cycle, appuyer sur le bouton **START (3)**.
- Le cycle de régénération dure environ 20 minutes.
- Le lave-vaisselle s'éteint à la fin du cycle.

#### N.B. Ne pas éteindre le lave-vaisselle si un cycle de régénération est en cours

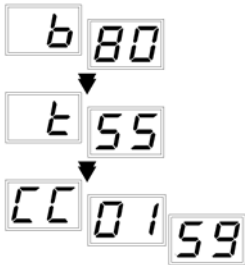

#### 4.11 Visualisation des information

Avec le lave-vaisselle allumé, maintenir le doigt appuyé sur le bouton **SÉLECTION PROGRAMMES (2)** pendant cinq secondes pour afficher successivement :

- “t” température de lavage
- “b” température de rinçage
- “CC” cycles totaux de lavage effectués jusqu'à maintenant.

#### 4.12 Liste des messages visualisables

	Porte ouverte		Nombre de cycles effectués
	Température de rinçage		Fin de cycle
	Température de lavage		Démarrage automatique actif
	Lavage court		Lavage continu
	Lavage moyen		Vidange finale
	Lavage long		Demande ou cycle de régénération

#### 4.13 Fin de service

- En fin de journée, toujours vidanger le lave-vaisselle comme décrit au paragraphe “Vidange de l'appareil”.
- Couper l'alimentation électrique du lave-vaisselle au moyen de l'interrupteur général et fermer le robinet extérieur d'arrivée d'eau.
- Effectuer l'entretien courant et nettoyer le lave-vaisselle comme décrit au paragraphe “Entretien”.
- Si possible, laisser la porte entrouverte pour éviter la formation de mauvaises odeurs à l'intérieur du lave-vaisselle.

## Chap 5 ENTRETIEN

## 5.1 Consignes générales



**Avant d'effectuer toute opération d'entretien, vidanger complètement l'eau, couper le courant et fermer le robinet d'arrivée d'eau.**

Ne pas utiliser de jets d'eau sous pression car cela pourrait endommager le système électrique.

Laver les surfaces extérieures seulement une fois refroidies en utilisant des produits formulés spécialement pour l'entretien de l'acier.

Dans le cas de formation possible de glace, vidanger l'eau du ballon et de la pompe de lavage.

## 5.2 Nettoyage

Pour garantir l'efficacité de fonctionnement du lave-vaisselle, il faut effectuer périodiquement les opérations d'entretien indiquées ci-après. Effectuer également une désinfection périodique en utilisant des produits adaptés et non corrosifs en vente dans le commerce.

## 5.3 Nettoyage du groupe de filtration

Effectuer cette opération en fin de journée ou en présence de résidus de saletés sur les filtres.

1. Retirer et laver les paniers.
2. Vidanger la cuve en suivant les instructions reportées au paragraphe "Vidange de l'appareil".
3. Déposer et nettoyer soigneusement tous les filtres du lave-vaisselle.
4. N'utiliser ni produits ni objets abrasifs pour nettoyer la cuve en acier.
5. Bien replacer toutes les pièces à la fin de ces opérations.

## 5.4 Nettoyage des bras

Les bras d'aspersion se démontent facilement pour permettre le nettoyage périodique des gicleurs et prévenir toutes obstructions et/ou tous dépôts éventuels.

Procéder comme suit ( **Fig.10** ) :

- Dévisser la bague **R** et retirer les bras.
- Laver chaque pièce sous un jet d'eau courante et nettoyer soigneusement les gicleurs, en utilisant éventuellement un cure-dent ou un petit objet pointu.
- Nettoyer les axes de rotation des bras à l'intérieur de l'appareil ainsi que la zone de sortie de l'eau de lavage et de rinçage.
- Remonter les bras, puis en contrôler la libre rotation après les avoir repositionnés.

## Chap 6 AUTODIAGNOSTIC

L'appareil est équipé d'un système d'autodiagnostic en mesure de relever et de signaler différentes anomalies de fonctionnement.

<b>Anomalie</b>		<b>Description et remèdes possibles</b>
	<b>Er 01</b>	<b>Rinçage non effectué.</b> Le rinçage de la vaisselle n'a pas été correctement effectué. Vérifier le nettoyage correct des gicleurs de rinçage.
	<b>Er 02</b>	<b>Évacuation des eaux usées manquée.</b> La vidange n'a pas eu lieu ou se fait de manière anormale. Vérifier que le tuyau de vidange ne soit pas plié ou écrasé et que le siphon ou les filtres ne soient pas bouchés. Sur les lave-vaisselle muni d'un trop-plein, le déposer avant de démarrer le cycle de vidange.
	<b>Er 03</b>	<b>Anomalie rétablissement de la température de rinçage.</b> Pendant le cycle de lavage, le rétablissement de la température du ballon ne s'est pas produit dans les limites de temps préétablies. Éteindre et rallumer l'appareil, puis effectuer un nouveau cycle.
<b>SAFE</b>	<b>Er 04</b>	<b>Anomalie remplissage de la cuve.</b> Contrôler que les raccords d'eau soient réalisés de manière correcte et que le robinet d'arrivée d'eau soit bien ouvert. Si cela est prévu, contrôler la présence du trop-plein. Éteindre et rallumer l'appareil, puis effectuer un nouveau remplissage.
	<b>Er 05</b>	<b>Anomalie thermomètre de la cuve. (Sonde ouverte)</b> L'appareil ne relève pas la valeur de température de la cuve. Éteindre et rallumer l'appareil.
	<b>Er 06</b>	<b>Anomalie thermomètre de la cuve. (Sonde en court-circuit)</b> L'appareil ne relève pas la valeur de température de la cuve. Éteindre et rallumer l'appareil.
	<b>Er 07</b>	<b>Anomalie thermomètre du ballon. (Sonde ouverte)</b> L'appareil ne relève pas la valeur de température du ballon. Éteindre et rallumer l'appareil.
	<b>Er 08</b>	<b>Anomalie thermomètre du ballon. (Sonde en court-circuit)</b> L'appareil ne relève pas la valeur de température du ballon. Éteindre et rallumer l'appareil.
	<b>Er 09</b>	<b>Time-out remplissage ballon :</b> remplissage du ballon manqué. Il est impossible d'effectuer le rinçage. Contrôler que le robinet d'arrivée d'eau soit ouvert. Éteindre et rallumer l'appareil, puis effectuer un nouveau cycle.
	<b>Er 21</b>	<b>Rinçage insuffisant :</b> le rinçage n'a pas été effectué dans la quantité prévue, contrôler la propreté des gicleurs.. L'erreur ne bloque pas la machine.
	<b>Er 22</b>	<b>Anomalie rétablissement de la température de la cuve :</b> Pendant le cycle de lavage, le rétablissement de la température du ballon ne s'est pas produit dans les limites de temps préétablies. Éteindre et rallumer l'appareil, puis effectuer un nouveau cycle.
<b>SAFE</b>	<b>Er 5F</b>	<b>Sécurité électromécanique :</b> les thermostats de sécurité du ballon ou de la cuve sont intervenus, ou bien le pressostat de sécurité de la cuve est intervenu.
<b>SAFE</b>	<b>Er 5L</b>	<b>Sécurité niveau:</b> Le niveau d'eau dans la cuve n'est pas correct.
<b>ATTENTION ! L'extinction, puis le rallumage de l'appareil immédiatement après, "réinitialise" la signalisation. Si après avoir suivi les indications fournies, le problème se manifeste à nouveau, faire appel au service d'assistance technique autorisé.</b>		

Chap 7 REGLAGES ET CONFIGURATION DES PARAMETRES



La configuration des paramètres ci-après doit être confiée exclusivement à un professionnel qualifié.

Les paramètres indiqués ci-dessous peuvent être configurés, soit pendant l'installation, soit après coup, en accédant au menu configuration des paramètres de la manière suivante :

- Machine en veille (stand-by) avec la porte ouverte.
- Appuyer simultanément sur les boutons 2 et 3 (sélection cycle et **START**) pendant 5 secondes et introduire la clé **CH 12** (boutons 2 et 3 pour modifier le paramètre et bouton 1 pour confirmer).
- Après quoi, appuyer plusieurs fois de suite sur le bouton 1 (**ON/OFF**) pour dérouler les options suivantes en les activant et/ou modifiant avec les boutons 2 et 3 (le paramètre ainsi modifié reste mémorisé sans devoir le confirmer). La liste des paramètres peut varier selon le type de lave-vaisselle.

	<b>Language</b>	Sélection de la langue
<b>b</b>	<b>Boiler Temperature</b>	Réglage de la température de la chaudière pour les programmes. Les versions avec chaudière atmosphérique (pompe du liquide de rinçage) prévoient une différente configuration des paramètres pour chaque programme (b1 – b2 – b3)
<b>t</b>	<b>Tank Temperature</b>	Réglage de la température de la cuve pour les programmes. Les versions avec pompe de rinçage prévoient des paramétrages différents pour chaque programme (t1 – t2 – t3)
<b>tE</b>		Affichage des températures cuve et ballon.
<b>tH</b>	<b>Thermo - Stop</b>	Activation de la fonction Thermostop garantissant une température de rinçage correcte.
<b>ES</b>	<b>Energy Saving</b>	Activation de la fonction Energy Saving garantissant une économie d'énergie lorsque le lave-vaisselle est allumé sans être utilisé.
<b>dn</b>	<b>Detergent Pump</b>	Actionnement manuel du doseur du détergent
<b>bn</b>	<b>Rinse Aid Pump</b>	Actionnement manuel du doseur du liquide de rinçage
<b>rn</b>	<b>Manual Rinse</b>	Actionnement manuel de la pompe à liquide de rinçage
<b>dt</b>	<b>Dosage Detergent</b>	Temps de dosage du détergent
<b>bl</b>	<b>Dosage Rinse Aid</b>	Temps de dosage du liquide de rinçage
<b>dH</b>	<b>Water Hardness</b>	Configuration de la dureté de l'eau en entrée (lave-vaisselle avec adoucisseur) : saisir les valeurs en se reportant au tableau ci-dessous
<b>sr</b>	<b>Set Number Service Cycles</b>	Configuration et activation du compteur de cycles qui active la signalisation entretien Il est possible d'éliminer le message « Service » en appuyant la touche 3 (START) avec la machine éteinte et la porte ouverte.
<b>AA</b>	<b>Autostart Autoenabling</b>	Auto-validation du démarrage automatique
<b>EE</b>	<b>Cycle Counter</b>	Compteur de cycles

Après avoir configuré les paramètres désirés, appuyer sur le bouton 1 et garder le doigt dessus jusqu'à l'affichage des pointillés (lave-vaisselle sous tension), pour les mémoriser et quitter la séquence.

## 7.1 Nombre de cycles de régénération des résines

Le nombre de cycles entre deux régénérations devra être défini en fonction de la dureté de l'eau de votre région selon le tableau ci-après. Ajuster le paramètre **dH** dans le menu Configuration des paramètres comme décrit au paragraphe :

dH	°F	Nbre cycles
6	10	160
7	12	150
8	14	140
9	16	130

dH	°F	Nbre cycles
10	18	120
11	20	110
12	21	100
13	23	90

dH	°F	Nbre cycles
14	25	80
15	27	70
16	29	60
17	30	50

dH	°F	Nbre cycles
18	32	40
19	34	30

**N.B.** Chaque unité affichée correspond à 10 cycles.

## Chap 8 ÉLIMINATION

Aucun composant de nos appareils n'est soumis à une procédure d'élimination particulière.



(Applicable dans les pays membres de l'Union Européenne et dans tous ceux adoptant le tri sélectif)

Ce symbole sur le produit ou sa documentation indique qu'il ne doit pas être éliminé en fin de vie avec les autres déchets ménagers. L'élimination incontrôlée des déchets pouvant porter préjudice à la santé humaine et porter atteinte à l'environnement, veuillez séparer ce produit des autres types de déchets et le recycler de façon responsable. Vous Favoriserez ainsi la réutilisation durable des ressources matérielles.

Les particuliers sont invités à contacter le distributeur leur ayant vendu le produit ou à se renseigner auprès de leur mairie pour savoir où et comment ils peuvent se débarrasser de ce produit afin qu'il soit recyclé en respectant l'environnement.

Les entreprises sont invitées à contacter leurs fournisseurs et à consulter les conditions de leur contrat d'achat.

Ce produit ne doit pas être éliminé avec les autres déchets commerciaux.

## Chap 9 ENVIRONNEMENT

**UTILISATION RESPECTUEUSE DE L'ENVIRONNEMENT**

Une utilisation responsable du lave-vaisselle peut contribuer à améliorer l'impact sur l'environnement, en prenant quotidiennement de bonnes habitudes :

Ne laver que des paniers pleins.

Éteindre le lave-vaisselle lorsque celui-ci n'est pas utilisé.

Garder la porte du lave-vaisselle fermée lorsque celui-ci se trouve en mode veille (stand by)

Utiliser des programmes adaptés au degré de saleté de la vaisselle.

Alimenter le lave-vaisselle en eau chaude, si réchauffée au gaz.

S'assurer que les eaux usées du lave-vaisselle finissent dans un réseau d'égout approprié.

Ne pas dépasser les doses de détergents conseillées.

Dans le souci de toujours offrir un produit mettant en oeuvre une technologie avancée et une fiabilité durable, le constructeur se réserve le droit d'apporter sur ce lave-vaisselle toutes les modifications électriques, techniques et esthétiques et/ou de remplacer des pièces ou parties qu'il jugera nécessaire sans préavis.

## INHALT

<b>KAP 1</b>	<b>EINLEITUNG</b> .....	<b>2</b>
<b>KAP 2</b>	<b>INSTALLATION</b> .....	<b>2</b>
2.1	AUSPACKEN .....	2
2.2	AUFSTELLUNG .....	3
2.3	ELEKTRISCHER ANSCHLUSS .....	3
2.4	WASSERANSCHLUSS .....	4
2.5	ABFLUSSANSCHLUSS .....	4
2.6	KLARSPÜLMITTEL UND REINIGER .....	4
<b>KAP 3</b>	<b>RISIKEN UND WICHTIGE WARNHINWEISE</b> .....	<b>5</b>
3.1	NORMALE BETRIEBSBEDINGUNGEN .....	5
<b>KAP 4</b>	<b>BENUTZUNG DER SPÜLMASCHINE</b> .....	<b>6</b>
4.1	LEGENDE UND ZEICHENERKLÄRUNG .....	6
4.2	EINSCHALTEN .....	6
4.3	DEN GESCHIRRKORB BELADEN .....	6
4.4	PROGRAMMAUSWAHL UND -START .....	6
4.5	UNBEGRENZTES SPÜLPROGRAMM (* OPTIONAL) .....	7
4.6	AUTOMATISCHER PROGRAMMSTART .....	7
4.7	ENTNEHMEN DES BODENSIEBS .....	7
4.8	ENTLEEREN DER SPÜLMASCHINE .....	7
	4.8.1 Geräte ohne Ablaufpumpe .....	7
	4.8.2 Geräte mit Ablaufpumpe (* optional) .....	7
4.9	AUSSCHALTEN DER SPÜLMASCHINE .....	7
4.10	REGENERIERUNG DER AUSTAUSCHARZE (* OPTIONAL) .....	7
4.11	INFORMATIONSANZEIGEN .....	8
4.12	ÜBERSICHT DER MÖGLICHEN ANZEIGEN .....	8
4.13	BETRIEBSENDE .....	8
<b>KAP 5</b>	<b>WARTUNG</b> .....	<b>9</b>
5.1	ALLGEMEINE REGELN .....	9
5.2	REINIGUNG .....	9
5.3	REINIGUNG DER FILTERGRUPPE .....	9
5.4	REINIGUNG DER SPÜLARME .....	9
<b>KAP 6</b>	<b>SELBSTDIAGNOSE</b> .....	<b>10</b>
<b>KAP 7</b>	<b>EINSTELLUNGEN UND ANPASSUNGEN</b> .....	<b>11</b>
7.1	AUFNAHMEFÄHIGKEIT DER IONENAUSTAUSCHERHARZE .....	12
<b>KAP 8</b>	<b>ENTSORGUNG</b> .....	<b>12</b>
<b>KAP 9</b>	<b>UMWELT</b> .....	<b>12</b>

*Der Hersteller behält sich entsprechend der Gesetze die Eigentumsrechte am vorliegenden Dokument vor. Ohne vorherige schriftliche Genehmigung sind die Vervielfältigung und Weitergabe dieses Dokuments verboten.  
Der Hersteller behält sich das Recht vor ohne Vorankündigung durch Verbesserungen, die von ihm für notwendig befunden wurden, die vorliegende Anleitung zu ändern.*





**Die in der vorliegenden Bedienungsanleitung enthaltenen Warnhinweise geben wichtige Sicherheitsanweisungen bei den einzelnen Installationsphasen, dem Gebrauch und der Wartung.  
Die Nichtbeachtung der in der vorliegenden Anleitung enthaltenen Anweisungen kann die Sicherheit des Geräts beeinträchtigen und führt zum sofortigen Verfall der Garantie.**

Hinweise:

Die gesamte Dokumentation sorgfältig in der Nähe des Geräts aufbewahren. Sie muss den Technikern und Bedienern ausgehändigt und an einem sicheren Ort sorgfältig aufbewahrt werden; bei Bedarf Kopien anfertigen, die ein häufiges Nachschlagen erlauben

**Der Bediener ist verpflichtet, die vorliegende Bedienungsanleitung vor jeglicher Arbeit an der Maschine zu lesen, zu verstehen und zu lernen.**

Das Gerät ist für das gewerbliche Geschirrspülen in Gemeinschaftsküchen vorgesehen, d. h. die Installation, der Betrieb und die Wartung erfolgen durch ausgebildetes Fachpersonal, das sich an die Herstelleranweisungen halten muss.

Garantie:

Der Hersteller übernimmt keinerlei Haftung für Sach- oder Personenschäden, die aus der Nichtbeachtung der gegebenen Anweisungen oder einem unsachgemäßen Einsatz der Maschine entstehen

Die Nichtbeachtung der in der vorliegenden Anleitung enthaltenen Anweisungen kann die Sicherheit des Geräts beeinträchtigen und führt zum sofortigen Verfall der Garantie

Die Ausführung von Installations- und Reparaturarbeiten durch nicht autorisiertes Personal und die Verwendung von Nichtoriginal-Ersatzteilen führen zum sofortigen Verfall der Garantie.

Lagerung :

Transport und Lagerung : von -10°C bis 55°C mit Höchstwerten bis 70°C (max. 24 h)

## Kap 2 INSTALLATION

Eine richtige Installation ist grundlegende Voraussetzung für ein gutes Funktionieren der Maschine. Einige notwendige Angaben für die Maschineninstallation befinden sich auf dem Typenschild auf der rechten Maschinenseite, eine Kopie ist auf dem Deckblatt dieser Bedienungsanleitung wiedergegeben.



**Die Installation darf ausschließlich von qualifiziertem und autorisiertem Fachpersonal vorgenommen werden.**

### 2.1 Auspacken

Die Verpackung auf Schäden überprüfen. Eventuell bemerkte Schäden auf dem Lieferschein vermerken. Nach der Entfernung der Verpackung sicherstellen, dass das Gerät sich in einwandfreiem Zustand befindet. Wenn die Maschine beschädigt ist, sofort den Vertragshändler per Fax oder Einschreiben mit Rückantwort und das Transportunternehmen davon unterrichten. Wenn die Schäden die Maschinensicherheit beeinträchtigen, die Maschine bis zum Eingriff eines Fachtechnikers nicht installieren und/oder benutzen.



**Die Verpackungsteile (Plastikbeutel, Styropor, Nägel usw. ...) von Kindern und Haustieren fernhalten. Die Verpackungsteile können eine Gefahrenquelle darstellen.**

## 2.2 Aufstellung

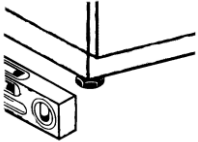

- Prüfen, dass sich im Installationsbereich keine Gegenstände oder Materialien befinden, die vom Wasserdampf, der während des Betriebs aus der Maschine austreten kann, beschädigt werden können, bzw. dass diese ausreichend geschützt sind.
- Vor der Installation des Geschirrspülers die elektrische Anlage sowie die Wasserzulauf- und Wasserablaufanschlüsse vorbereiten
- Der Fußboden oder die Einbauöffnung müssen für das Gesamtgewicht des Geschirrspülers ausgelegt sein
- Um die Stabilität sicherzustellen, die Maschine installieren und mit den vier Stellfüßen nivellieren.
- Dieses Gerät ist nur für den Festanschluss geeignet. Andere Installationslösungen müssen mit dem Hersteller vereinbart und von diesem genehmigt werden.
- Vor dem ersten Gebrauch des Geschirrspülers den Schutzfilm vom Gehäuse abziehen.

## 2.3 Elektrischer Anschluss

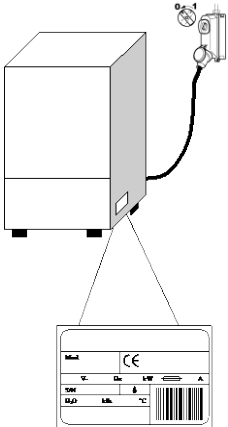

- Es muss ein allpoliger Hauptschalter vorhanden sein, mit dem alle Kontakte einschließlich des Nullleiters getrennt werden. Die getrennten Kontakte müssen einen Abstand von mindestens 3 mm haben. Der Schalter muss über eine thermomagnetische Schutzvorrichtung ausgelöst bzw. zusammen mit Sicherungen gekoppelt werden. Die Sicherungen und der Schalter müssen anhand der auf dem Typenschild angegebenen Maschinenleistung ausgelegt werden.
  - Der Hauptschalter muss sich an der Stromleitung in der Nähe des Aufstellungsortes befinden. Am Hauptschalter darf stets nur ein Gerät angeschaltet sein.
  - Die Spannung und die Frequenz des Stromnetzes müssen mit den Angaben auf dem Typenschild übereinstimmen.
  - Für die Sicherheit des Bedieners sowie die Gerätesicherheit muss entsprechend der geltenden Schutzvorschriften eine ausreichende Erdung vorgesehen werden
- Das Anschlusskabel darf ausschließlich ein Kabel des Typs H07RN-F sein. Das Kabel darf bei normalem Maschinenbetrieb oder der normalen Wartung nicht gezogen bzw. gequetscht werden.
  - Das Gerät muss in ein Potentialausgleichssystem eingebunden werden, der Anschluss erfolgt über die Schraube mit dem Symbol 
  - Der Potentialausgleichsleiter muss einen Querschnitt von 10 mm<sup>2</sup> haben.
  - Beachten Sie die auf dem Schaltplan angegebene Polarität.
  - Für weitere Informationen siehe den anliegenden Schaltplan.



**Keine Adapter, Mehrfachsteckdosen, Kabel mit unzureichendem Querschnitt oder mit Verlängerungsanschlüssen verwenden, die nicht den geltenden Anlagennormen entsprechen.**

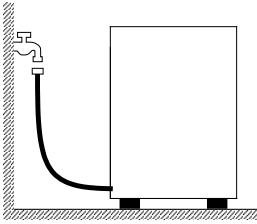

#### 2.4 Wasseranschluss

Das Gerät wird mit einem Schlauch an die Wasserleitung angeschlossen. Zwischen dem Wasseranschluss und dem Magnetventil im Gerät muss ein Absperrventil angebracht werden. Das Absperrventil muss sich in der Nähe des Gerätes befinden.

- Die Wasserversorgung, die Temperatur und der Druck **müssen mit den Angaben** auf dem Typenschild der Maschine übereinstimmen.
- Bei einer Wasserhärte über 14 F (8 dH) raten wir dazu, die Maschine mit eingebautem Wasserenthärter zu benutzen (auf Anfrage erhältlich). Bei einer Wasserhärte über 35 F (19,5 dH) raten wir dazu, einen externen Wasserenthärter vor dem Magnetventil zu installieren.
- Eine hohe elektrische Leitfähigkeit des Wassers weist auf eine sehr hohe Konzentration der im Wasser gelösten Mineralsalze hin; in diesem Fall raten wir zur Installation einer Entmineralisierungsanlage.

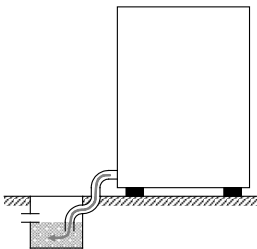

Freier Abfluss

#### 2.5 Abflussanschluss

- Die Abflussleitung muss aus einer Grube mit freiem Siphon bestehen. Die Maße müssen für den Durchsatz des mit der Maschine mitgelieferten Abflussrohrs geeignet sein. Das Abflussrohr muss ohne gezogen, gebogen, gedrückt, gequetscht oder sonst wie behindert zu werden zur Grube geleitet werden.
- Das Entleeren der Grube erfolgt durch Schwerkraft, d. h. der Abfluss muss sich unterhalb des Maschinenbodens befinden.
- Falls sich der Abfluss nicht unterhalb des Maschinenbodens befindet, kann ein Modell mit Abwasserpumpe benutzt werden (auf Anfrage erhältlich).
- In diesem Fall beträgt die maximal zulässige Höhe des Abflusses 1 Meter.
- Stets prüfen, dass der Abfluss richtig funktioniert und nicht verstopft ist.
- Alle anderen Lösungen müssen vorher mit dem Hersteller abgesprochen und von diesem genehmigt werden.

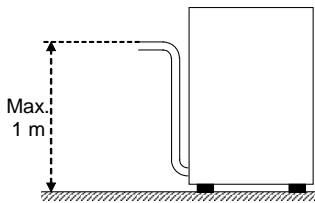

Mit Abwasserpumpe (auf Anfrage erhältlich)

#### 2.6 Klarspülmittel und Reiniger

- Die Dosierung des Klarspülmittels und Reinigers erfolgt über die serienmäßig in der Maschine eingebaute Dosiereinrichtung, sofern sie das Modell vorsieht.
- Die Dosierung wird abhängig von der Wasserhärte vom Installationstechniker bestimmt, der auch die Einstellung der Dosierer vornimmt.
- Vor der Einstellung die Zulaufschläuche der Dosierer mit dem entsprechenden Produkt füllen.
- Die Einstellung erfolgt über die entsprechenden Stellschrauben oder direkt über die Bedienblende (sofern vorgesehen).
- Der Flüssigkeitsstand im Behälter muss für die Ansaugung ausreichend sein. Er darf nie bis zur Entleerung absinken und auch nicht mit korrosiven oder unreinen Produkten aufgefüllt werden.

**KEINESFALLS CHLOR- oder HYPOCHLORITHALTIGE Reiniger verwenden.**

Die Installation einer automatischen Spülmitteldosiereinrichtung wird stets empfohlen.

---

## Kap 3 RISIKEN UND WICHTIGE WARNHINWEISE

- Dieses Gerät ist nur für den Gebrauch vorgesehen, für den es ausdrücklich entwickelt wurde. Jeder andere Einsatz ist ungeeignet und daher gefährlich.
- Das Installations-Fachpersonal ist angehalten, den Benutzer auf angemessene Weise über die Bedienung des Geräts und eventuell zu beachtende Sicherheitsmaßnahmen, auch mit praktischen Vorführungen, zu unterrichten.
- Alle Arbeiten an der Maschine, auch bei Störung bzw. Ausfall, dürfen nur vom Hersteller oder einem autorisierten Kundendienstzentrum bzw. Fachpersonal vorgenommen werden. Dabei müssen ausschließlich Originalersatzteile verwendet werden.
- Vor Wartungsarbeiten, Reparaturen und Reinigung die Maschine stets vom Stromnetz und vom Wasseranschluss trennen.
- Die Maschine darf **NICHT** von nicht ausgebildetem Personal benutzt werden.
- Die Maschine darf **NICHT** unter Spannung bleiben, wenn sie nicht benutzt wird.
- Solange der Spülzyklus nicht beendet ist, **NIEMALS** kurz die Gerätetür öffnen.
- Die Maschine **NIEMALS** ohne die vom Hersteller vorgesehenen Schutzvorrichtungen benutzen.
- Die Maschine **NIEMALS** zum Spülen von Gegenständen benutzen, die von Form, Ausmaßen oder Material nicht zum Spülen in Maschinen garantiert oder die nicht in perfektem Zustand sind.
- Das Gerät oder Geräteteile **NIEMALS** als Leiter oder Halt für Personen, Sachen oder Tiere verwenden.
- Die geöffnete Klappe der Maschine mit Frontladung **NIEMALS** überlasten. Die Klappe ist so ausgelegt, dass sie nur den mit Geschirr beladenen Korb aushält.
- **NIEMALS** die nackten Hände in die Spüllösungen tauchen.
- Die Maschine nach der Installation **NIEMALS** kippen.
- Falls man eine Störung oder eine Leckage bemerken sollte, sofort die Stromzufuhr trennen und die Wasserversorgung schließen.
- Die Spülmaschine nicht in der Nähe von Wärmequellen über 50°C aufstellen.
- Die Spülmaschine **NIEMALS** der Witterung aussetzen ( Regen, Sonne, usw. )
- Die Spülmaschine darf nicht in Außenbereichen ohne geeignete Schutzabdeckungen installiert werden.
- Nie ein Spülprogramm ohne den Überlauf starten (sofern vorgesehen).
- Nie magnetische Gegenstände in Maschinennähe bringen.
- Die Oberseite der Maschine nicht als Ablage benutzen.
- Der Installateur muss die vorschriftsmäßige Erdung überprüfen.
- Nach durchgeführter Prüfung muss der Installateur eine schriftliche Erklärung ausstellen, dass die Installation und Abnahmeprüfung ordnungsgemäß und fachgerecht nach den gesetzlichen Bestimmungen ausgeführt wurde.

### 3.1 Normale Betriebsbedingungen

Umgebungstemperatur : 40°Cmax /4°Cmin ( Mittelwert 30°C)

Höhe : bis 2000 Meter

Relative Feuchte : Max 30% bei 40°C / max 90% bei 20°C

---

## Kap 4 BENUTZUNG DER SPÜLMASCHINE

## 4.1 Legende und Zeichenerklärung

Siehe **Abb. 1**:

1	TASTE <b>ON/OFF</b>	4	<b>DISPLAY INFORMATIONEN</b>
2	TASTE <b>PROGRAMMAUSWAHL</b>	5	<b>BETRIEBSANZEIGE (LED)</b>
3	TASTE <b>START</b>	6	<b>CHECK-ANZEIGE (LED)</b>

## 4.2 Einschalten

Siehe **Abb. 2**:

- Schalten Sie den Hauptschalter ein und öffnen Sie den externen Wasserhahn.
- Prüfen Sie, ob der Überlauf vorhanden ist.
- Drücken Sie die Taste **ON/OFF (1)**.
- Die **CHECK-ANZEIGE (6)** leuchtet zunächst rot und nach Abschluss des Selbsttests grün. Im Fall einer schwerwiegenden Störung leuchtet der LED-Balken rot und der Gerätebetrieb wird unterbrochen; im Fall eines nicht schwerwiegenden Fehlers leuchtet er gelb, der Gerätebetrieb wird nicht unterbrochen.
- Bei Ausführungen mit **eingebautem Wasserenthärter (\* optional)** drücken Sie die Taste **START (3)**, um den Wasserzulauf zu starten; bei Geräten ohne Wasserenthärter beginnt er automatisch beim Einschalten.
- Der Displaypunkt blinkt, bis der Füllstand erreicht ist.
- Während die Maschine aufheizt, leuchten die LEDs der **BETRIEBSANZEIGE (5)** von oben nach unten auf.
- Wenn die Betriebstemperatur erreicht ist, leuchtet die **BETRIEBSANZEIGE (5)** dauerhaft grün.
- Die optimalen Spülbedingungen sind erreicht.

## 4.3 Den Geschirrkorb beladen

Siehe **Abb. 3**: Damit das Gerät einwandfrei funktioniert, beachten Sie bitte folgende Hinweise:

- Verwenden Sie einen passenden Korb; beladen Sie ihn nicht zu voll und stapeln Sie die Geschirteile nicht übereinander.
- Entfernen Sie grobe und anhaftende Rückstände vom Geschirr, bevor Sie es in die Spülmaschine einräumen.
- Stellen Sie die leeren Behälter umgekehrt in den Korb.
- Stellen Sie Teller und flaches Geschirr mit nach oben geneigter Innenfläche schräg in den Tellerkorb.
- Besteck sollte mit dem Griff nach unten in den Besteckköcher gestellt werden.
- Räumen Sie Silber- und Edelstahlbesteck nicht in denselben Besteckkorb ein, um zu verhindern, dass das Silber anläuft und der Edelstahl Rostflecken bekommt.
- Das Spülgut sollte möglichst sofort nach dem Gebrauch gespült werden, damit die Rückstände nicht antrocknen und anhaften.
- Spülen Sie nur bruchfestes und spülmaschinengeeignetes Geschirr in der Maschine.

## 4.4 Programmauswahl und -start

- Wählen Sie durch wiederholtes Drücken der Taste **PROGRAMMAUSWAHL (2)** das gewünschte Spülprogramm in Funktion des Geschirrs und seiner Verschmutzung. Die Programmnummer wird am Display angezeigt (**Abb. 4**).
- Für den Programmstart drücken Sie nun die Taste **START (3)**. Während des Programmablaufs blinken die LEDs der **BETRIEBSANZEIGE (5)** progressiv von unten nach oben.
- Nach Abschluss des Spülprogramms leuchtet die Anzeige dauerhaft grün (**Abb. 5**).
- Das Geschirr trocknet schneller, wenn der Geschirrkorb anschließend sofort aus der Maschine herausgezogen wird.
- Um ein Spülprogramm vorzeitig zu unterbrechen, drücken Sie die Taste **START (3)**.

**Hinweis: Durchschubspülmaschinen schalten nach dem ersten Arbeitszyklus selbsttätig auf Automatikstart, d. h., die Spülgänge starten automatisch, sobald die Haube geschlossen wird. Dieser Betriebsmodus wird am Display durch die Anzeige "AS" visualisiert.**

#### 4.5 Unbegrenztes Spülprogramm (\* optional)

- Hierbei handelt es sich um ein verlängertes Spülprogramm, dessen Dauer abhängig vom Modell variiert.
- Die Programmdauer kann nach Belieben eingestellt werden: Durch Drücken der Taste **START (3)** wird der laufende Spülgang unterbrochen und das Gerät schaltet auf Klarspülen.

#### 4.6 Automatischer Programmstart

Mit dieser Funktion startet das gewählte Programm unmittelbar beim Schließen der Gerätetür. Um die Funktion zu aktivieren ( **Abb. 6** ):

- Halten Sie die Taste **START (3)** bei eingeschaltetem Gerät und geöffneter Tür so lange gedrückt, bis am Display **AS** eingeblendet wird.
- Um sie zu deaktivieren, die Taste **START (3)** bei geöffneter Tür erneut fünf Sekunden lang drücken.

#### 4.7 Entnehmen des Bodensiebs

- Drehen Sie den Spül- und Klarspülarm orthogonal zur Gerätetür ( **Abb. 7** ).
- Entnehmen Sie die beiden Siebhälften an ihren Griffen.

#### 4.8 Entleeren der Spülmaschine

##### 4.8.1 Geräte ohne Ablaufpumpe

- Schalten Sie die Spülmaschine aus.
- Entnehmen Sie das Bodensieb, sofern vorhanden ( **Abb. 7A** ).
- Ziehen Sie den Überlauf nach oben heraus ( **Abb. 8B** ).
- Warten Sie, bis sich der Tank vollständig geleert hat.
- Falls erforderlich, entnehmen und reinigen Sie das untere Sieb ( **Abb. 8C** ).

##### 4.8.2 Geräte mit Ablaufpumpe (\* optional)

- Falls vorhanden, entnehmen Sie das Bodensieb ( **Abb. 7** ).
- Sofern vorhanden, ziehen Sie den Überlauf nach oben heraus. ( **Abb. 9** ).
- Schließen Sie die Gerätetür.
- Wählen Sie das Programm **dr**.
- Schalten Sie es durch Drücken der Taste **START (3)** ein.
- Das Gerät führt einen Ablaufzyklus mit Selbstreinigung aus (\* falls vorgesehen) und schaltet sich anschließend aus.
- Falls erforderlich, entnehmen Sie das untere Sieb und reinigen Sie es ( **Abb. 8C** ).

#### 4.9 Ausschalten der Spülmaschine

- Drücken Sie die Taste **ON/OFF (1)**; am **DISPLAY (4)** bleiben die mittleren drei Segmente eingeschaltet und zeigen die anliegende Spannung an.

#### 4.10 Regenerierung der Austauschharze (\* optional)

Bei Geschirrspülmaschinen mit eingebautem Enthärter muss ein Harz-Regenerationszyklus ausgeführt werden, wenn am Display die Anzeige **rEG** blinkt, um den einwandfreien Betrieb des Enthärtungssystems wiederherzustellen. Gehen Sie hierzu folgendermaßen vor ( **Abb. 11** ):

- Den Geschirrspüler ausräumen und den Spülraum reinigen.
- Das Bodensieb entnehmen und den Salzvorratsbehälter in der Wanne öffnen.
- Etwa 250-300 g Regeneriersalz (Kochsalz ohne Zusatzstoffe; Körnung 1 - 2 mm) in den Behälter füllen.
- Den Behälter wieder fest verschließen.

- Sicherstellen, dass der Überlauf entfernt wurde.
- Die Tür schließen und das Gerät einschalten.
- Die Regenerierfunktion durch wiederholtes Drücken der Taste **PROGRAMMAUSWAHL (2)** auswählen, bis am Display **rEG** erscheint.
- Die Taste **START (3)** drücken, um den Zyklus zu starten.
- Der Regenerationszyklus setzt ein und dauert ca. 20 Minuten.
- Danach schaltet sich das Gerät selbsttätig aus.

**Hinweis: Schalten Sie die Geschirrspülmaschine während des Regenerationszyklus nicht aus.**

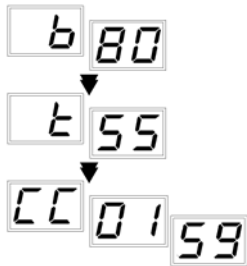

#### 4.11 Informationsanzeigen

Wenn die Taste **PROGRAMMWahl (2)** bei eingeschaltetem Gerät für fünf Sekunden gedrückt wird, werden nacheinander folgende Informationen angezeigt:

- "t" Spültemperatur
- "b" Klarspültemperatur
- "CC" Gesamtzahl aller ausgeführten Spülgänge des Geräts.

#### 4.12 Übersicht der möglichen Anzeigen

	Tür offen		Ausgeführte Spülgänge
	Klarspültemperatur		Programmende
	Spültemperatur		Automatischer Programmstart aktiviert
	Kurzprogramm		Unbegrenztes Spülprogramm
	Mittleres Spülprogramm		Wasserablauf nach Programmende
	Langes Spülprogramm		Harzgenerierung erforderlich oder läuft

#### 4.13 Betriebsende

- Am Ende des Tages das Gerät immer entleeren. Halten Sie sich dabei an die Anweisungen im Abschnitt "Entleeren der Maschine".
- Mit dem Hauptschalter die Stromversorgung trennen und den externen Wasserzulaufhahn schließen.
- Die normalen Wartungsarbeiten ausführen und das Gerät entsprechend der Beschreibung im Abschnitt "Wartung" reinigen.
- Lassen Sie die Tür möglichst angelehnt, um das Entstehen unangenehmer Gerüche im Inneren zu vermeiden.

## Kap 5 WARTUNG

## 5.1 Allgemeine Regeln



**Vor Wartungsarbeiten jeder Art das Wasser vollständig ablassen, die Stromversorgung trennen und das externe Wasserventil schließen.**

Keinen Druckwasserstrahl benutzen, da dieser die elektrische Anlage beschädigen könnte.

Die Außenflächen erst im abgekühlten Zustand mit speziellen Edelstahl-Pflegeprodukten reinigen.

Bei Vereisungsgefahr das Wasser aus dem Boiler und der Spülpumpe ablassen.

## 5.2 Reinigung

Zur Gewährleistung der Funktionstüchtigkeit der Maschine müssen regelmäßig die nachstehenden Wartungsarbeiten ausgeführt werden. Das Gerät muss außerdem regelmäßig mit geeigneten, nicht korrosiven, handelsüblichen Produkten desinfiziert werden.

## 5.3 Reinigung der Filtergruppe

Diese Arbeit am Ende des Tages ausführen, oder wenn man Schmutzrückstände an den Filtern bemerkt:

1. Die Körbe entfernen und reinigen.
2. Den Spülraum entsprechend den im Absatz "Entleeren der Maschine" angeführten Anweisungen entleeren.
3. Sämtliche Filter aus der Spülmaschine entfernen und sorgfältig reinigen.
4. Zur Reinigung des Stahltanks keine scheuernde Produkte oder Gegenstände benutzen.
5. Am Ende der aufgelisteten Arbeiten alle Teile wieder richtig einsetzen.

## 5.4 Reinigung der Spülarme

Die Spül- und Nachspülarme können einfach entfernt werden, um die regelmäßige Reinigung der Düsen zu gestatten und möglichen Verstopfungen und/oder Ablagerungen vorzubeugen.

Wie folgt vorgehen ( **Abb.10** ):

- Die Nutmutter **R** abschrauben und die Arme herausziehen.
- Alle Teile unter fließendem Wasser waschen, die Düsen sorgfältig reinigen, dafür eventuell einen Zahnstocher oder kleine Werkzeuge benutzen.
- Die Drehzapfen der Arme in der Maschine und den Austrittsbereich des Spül- und Nachspülwassers reinigen.
- Die Arme wieder montieren und sicherstellen, dass sie sich frei drehen..



Das Gerät verfügt über ein Selbstdiagnosesystem, das verschiedene Störungen erfassen und melden kann.

<b>Störung</b>		<b>Beschreibung und mögliche Abhilfe</b>
	<b>E r 0 1</b>	<b>Klarspülprogramm nicht ausgeführt.</b> Das Klarspülprogramm wurde nicht korrekt ausgeführt. Klarspüldüsen überprüfen und ggf. säubern.
	<b>E r 0 2</b>	<b>Kein Wasserablauf.</b> Wasser läuft nicht oder nicht vorschriftsmäßig aus dem Gerät ab. Ablaufschlauch auf Knicke oder Quetschungen und Geruchsverschluss und Filter auf Verstopfungen untersuchen. Bei Maschinen mit Überlauf muss dieser vor dem Einschalten des Ablaufzyklus entfernt werden.
	<b>E r 0 3</b>	<b>Störung Klarspültemperatur.</b> Der Boiler wurde während des Spülgangs nicht oder nicht innerhalb der vorgesehenen Zeit wieder auf Betriebstemperatur erhitzt. Das Gerät ausschalten und ein neues Programm ausführen.
<b>SAFE</b>	<b>E r 0 4</b>	<b>Störung Wassereinlauf in Spülraum.</b> Die Wasseranschlüsse des Geräts überprüfen und, ob der Wasserzulaufhahn geöffnet ist. Wo vorgesehen, prüfen, ob der Überlauf vorhanden ist. Das Gerät ausschalten und erneut Wasser einlaufen lassen.
	<b>E r 0 5</b>	<b>Störung Spülraumthermometer. (Sonde offen)</b> Das Gerät erfasst die Temperatur im Spülraum nicht. Das Gerät aus- und wieder einschalten.
	<b>E r 0 6</b>	<b>Störung Spülraumthermometer. (Kurzschluss Sonde)</b> Das Gerät erfasst die Temperatur im Spülraum nicht. Das Gerät aus- und wieder einschalten.
	<b>E r 0 7</b>	<b>Störung Boilerthermometer. (Sonde offen)</b> Das Gerät erfasst die Boilertemperatur nicht. Das Gerät aus- und wieder einschalten.
	<b>E r 0 8</b>	<b>Störung Boilerthermometer. (Kurzschluss Sonde)</b> Das Gerät erfasst die Boilertemperatur nicht. Das Gerät aus- und wieder einschalten.
	<b>E r 0 9</b>	<b>Time out Boilerfüllung:</b> Der Boiler wurde nicht gefüllt. Das Klarspülprogramm wird nicht ausgeführt. Prüfen, ob der Wasserzulaufhahn geöffnet ist. Das Gerät aus- und wieder einschalten und ein neues Programm ausführen.
	<b>E r 2 1</b>	<b>Wassermenge beim Klarspülprogramm unzureichend:</b> Das Klarspülprogramm wurde mit zu wenig Wasser ausgeführt. Klarspüldüsen überprüfen und ggf. säubern. Der Gerätebetrieb wird nicht unterbrochen.
	<b>E r 2 2</b>	<b>Störung Wiederherstellung Spülraumtemperatur:</b> Der Spülraum wurde während des Spülgangs nicht oder nicht innerhalb der vorgesehenen Zeit wieder auf Betriebstemperatur erhitzt. Das Gerät ausschalten und ein neues Programm ausführen.
<b>SAFE</b>	<b>E r 5 F</b>	<b>Elektromechanische Sicherheit:</b> Die Sicherheitsthermostate von Boiler oder Tank oder der Tank-Sicherheitsdruckschalter wurden ausgelöst.
<b>SAFE</b>	<b>E r 5 L</b>	<b>Sicherheit Füllstand:</b> Wasserstand im Spülraum nicht korrekt.

**ACHTUNG!** Durch Aus- und Einschalten des Geräts werden die Anzeigen rückgesetzt. Sollte die Störung nach Ausführung der hier beschriebenen Schritte erneut auftreten, bitte den autorisierten Kundendienst verständigen.

Kap 7 EINSTELLUNGEN UND ANPASSUNGEN



Die nachfolgenden Einstellungen dürfen ausschließlich von einem Fachmann vorgenommen werden.

Die Einstellung der unten aufgeführten Parameter kann bei der Installation oder später nach Aufruf des Einstellungsmenüs erfolgen.

- Gerät auf Stand-by bei geöffneter Tür.
- Halten Sie die Tasten 2 und 3 (Wahl des Spülprogramms und **START**) gleichzeitig 5 Sekunden gedrückt und geben Sie den Schlüssel **CH 12** ein (Parameteränderungen mit Tasten 2 und 3, Bestätigen mit Taste 1).
- Betätigen Sie anschließend wiederholt die Taste 1 (**ON/OFF**), um durch die folgenden Menüpunkte zu navigieren, die mit den Tasten 2 und 3 aktiviert bzw. verändert werden können (veränderte Parameter werden automatisch gespeichert und müssen nicht bestätigt werden). Die im Verzeichnis enthaltenen Parameter können abhängig vom Gerätetyp variieren.

	<i>Language</i>	Sprachwahl
	<b>Boiler Temperature</b>	Einstellung der Boilertemperatur für die Programme. Bei Ausführungen mit atmosphärischem Boiler (Klarspülpumpe) sind unterschiedliche Einstellungen für jedes Programm vorhanden (b1 – b2 – b3).
	<b>Tank Temperature</b>	Einstellung der Spülraumtemperatur für die Programme. Bei Ausführungen mit Klarspülpumpe stehen für jedes Programm unterschiedliche Einstellungen zur Verfügung (t1 – t2 – t3).
		Aktivieren der Temperaturanzeige von Spülraum und Boiler.
	<b>Thermo - Stop</b>	Aktivierung der Funktion "Thermostop", die eine optimale Klarspültemperatur gewährleistet.
	<b>Energy Saving</b>	Aktivierung der Funktion "Energy Saving", mit der Strom gespart wird, wenn das eingeschaltete Gerät nicht benutzt wird.
	<b>Detergent Pump</b>	Manuelle Betätigung des Spülmitteldosierers.
	<b>Rinse Aid Pump</b>	Manuelle Betätigung des Klarspülmitteldosierers.
	<b>Manual Rinse</b>	Manuelle Betätigung der Klarspülpumpe.
	<b>Dosage Detergent</b>	Spülmitteldosierzeit
	<b>Dosage Rinse Aid</b>	Klarspülmitteldosierzeit
	<b>Water Hardness</b>	Einstellung Härtegrad des Leitungswassers (Geräte mit Wasserenthärter): Die einzugebenden Werte bitte der Tabelle unten entnehmen.
	<b>Set Number Service Cycles</b>	Einstellung und Aktivierung des Zykluszählers, der die Wartungsmeldung aktiviert (Service). Um die Anzeige „Service“ auszublenden, die Taste 3 (START) bei ausgeschaltetem Gerät und offener Gerätetür gedrückt halten.
	<b>Autostart Autoenabling</b>	Selbsttätige Aktivierung des automatischen Programmstarts.
	<b>Cycle Counter</b>	Zykluszähler

Um die eingestellten Parameter zu speichern und den Programmiermodus zu verlassen, halten Sie die Taste 1 gedrückt, bis die Segmente der Spannungsanzeige aufleuchten.

## 7.1 Aufnahmefähigkeit der Ionenaustauscherharze

Die folgende Tabelle gibt Aufschluss darüber, nach wie vielen Spülgängen das Austauscherharz in Abhängigkeit vom Härtegrad des Leitungswassers regeneriert werden muss. Stellen Sie den Parameter **dH** im Einstellungs Menü ein (vgl. Abschn. ....).

dH	°F	Anz. Spülgänge
6	10	160
7	12	150
8	14	140
9	16	130

dH	°F	Anz. Spülgänge
10	18	120
11	20	110
12	21	100
13	23	90

dH	°F	Anz. Spülgänge
14	25	80
15	27	70
16	29	60
17	30	50

dH	°F	Anz. Spülgänge
18	32	40
19	34	30

**HINWEIS:** Jede Einheit am Display entspricht zehn Spülgängen.

## Kap 8 ENTSORGUNG

An unseren Maschinen gibt es keine Materialien, für die besondere Entsorgungsmaßnahmen benötigt werden.



(Anzuwenden in den Ländern der Europäischen Union und in Ländern mit Anwendung separater Sammelsysteme)

Die Kennzeichnung auf dem Produkt bzw. auf der dazugehörigen Dokumentation gibt an, dass es am Ende seiner Lebenszeit nicht zusammen mit normalem Haushaltsmüll entsorgt werden darf. Entsorgen Sie dieses Gerät bitte getrennt von andern Abfällen und führen Sie es dem Recycling zu, um Umwelt und Gesundheit nicht zu schädigen und die nachhaltige Wiederverwendung der stofflichen Ressourcen zu ermöglichen.

Private Nutzer sollten den Händler, bei dem das Produkt gekauft wurde, oder die zuständigen Behörden kontaktieren, um Informationen zur getrennten Sammlung und zum Recycling dieses Produktes zu erhalten.

Gewerbliche Nutzer sollten sich an ihren Lieferanten wenden und die Fristen und Bedingungen des Kaufvertrags konsultieren.

Dieses Produkt darf nicht zusammen mit anderem Gewerbemüll entsorgt werden.

## Kap 9 UMWELT

**UMWELTFREUNDLICHER GEBRAUCH**

Die Beachtung einfacher Maßnahmen kann zu einem umweltschonenden Gebrauch des Geschirrspülers beitragen:

Nur voll beladene Körbe waschen.

Den Geschirrspüler bei Nichtgebrauch ausschalten.

Die Maschine im Standby-Betrieb geschlossen halten

Das Spülprogramm je nach Verschmutzungsgrad wählen.

Bei Wassererwärmung mit Gas die Maschine an die Warmwasserleitung anschließen.

Das Abwasser muss in eine angemessene Kanalisation geleitet werden.

Die empfohlenen Reinigermengen nicht überschreiten.

Der Hersteller behält sich das Recht vor, ohne Vorankündigung Änderungen elektrischer, technischer und ästhetischer Art sowie Teileersetzungen vorzunehmen, um stets ein zuverlässiges, langlebiges und technisch fortschrittliches Produkt anbieten zu können.